

ULTI-MATE™ AIR BACK INSTALLATION INSTRUCTIONS



Assembly, Installation, and Operating Instructions

NOTE: Check all parts for shipping damage. In case of shipping damage, DO NOT use. Contact equipment supplier for further instruction.

NOTE: When installing the Ulti-Mate Air Back, the cane rigidizer bar may need to be removed in order to utilize the full recline of the back.

SAFETY SUMMARY

WARNING

DO NOT use this equipment without first reading and understanding these instructions. If you are unable to understand the Warnings, Cautions, and Instructions, contact equipment supplier before attempting to use this equipment, otherwise, injury or damage may result.

The position of the back angle, rear wheels, seat depth and wheel locks, are directly related to the wheelchair's stability. Any change to one (1) or any combination of the four (4) may cause the wheelchair to decrease in stability. Use EXTREME caution when using a new seating position.

ALWAYS make sure that the wheelchair is stable BEFORE reclining the Ulti-Mate Back. Rear wheels may have to be repositioned rearward depending on the degree of recline. ALWAYS ensure stability BEFORE using maximum amount of recline. TEST wheelchair BEFORE it is occupied BY the end user to ensure safety.

To maintain the stability of the wheelchair when moving the rear wheels to ANY forward position, the amount of recline MUST be limited to prevent wheelchair from tipping onto anti-tippers.

Changing the seat depth of the wheelchair changes the stability of the wheelchair. To maintain stability, reposition the rear wheels towards the rear of the wheelchair BEFORE using the wheelchair.

The necessary back angle MUST be selected BEFORE repositioning the rear wheels forward.

Make sure that ALL hardware are tight at ALL times.

PRODUCT DESCRIPTION

The Ulti-Mate Air Back is designed to provide the user with posture support and spinal alignment. It includes adjustments that allow the user to change the angle of recline of the back from 90°F (32°C) to 115°F (46°C) and the fit of the back without transferring out of the wheelchair.

The inflatable bladders that adjust the fit of the back can be repositioned. The cover is made from a water repellant fabric to protect the foam.

INSTALLING ULTI-MATE AIR BACK TO UPPER BACK CANES (FIGURE 1)

1. Apply wheelchair brakes.
2. Remove back sling upholstery.
3. Reinsert any bolts required to stabilize back canes.
4. Determine right and left cane clamps and correct clamp size.

NOTE: There are 7/8 (22mm) and 1-inch (25mm) clamps. To fit a 3/4-inch (19mm) back cane, remove the plastic washer from the 7/8-inch (22mm) clamp shown in FIGURE 1.

5. Position right cane clamp around right back cane ensuring lever on clamp faces up and screw faces away from chair. Repeat on left side.

NOTE: Before tightening clamps with enclosed Allen Key, ensure both clamps are level and positioned high enough on back canes to support Back. Also check that bottom locks clear any chair obstructions. Back may need to be positioned higher, lower or the obstruction removed to operate bottom locks. Clamps can be readjusted once Back is in place.

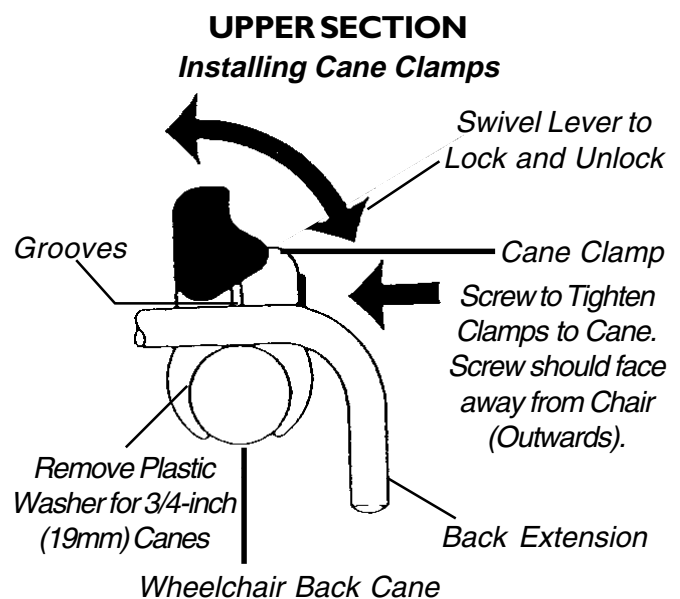

Top View - Installed on Right Wheelchair Cane

FIGURE I-INSTALLING ULTI-MATE AIR BACK TO UPPER AND LOWER BACK CANES

INSTALLING ULTI-MATE AIR BACK TO LOWER BACK CANES (FIGURES 1 AND 2)

1. Unlock levers on cane clamps exposing grooves completely (FIGURE 1).
2. Hold Ulti-Mate Air Back in front of canes and rest both back extensions into grooves of cane clamps (FIGURE 1).
3. To lock Ulti-Mate Air Back extensions into position, close levers on cane clamps until they cover the groove in the Back extension. If they do not, loosen the screws and align the grooves then retighten (FIGURE 1).
4. To secure lower portion of Ulti-Mate Air Back to back canes, stand behind wheelchair and locate levers with black knobs. Push levers inwards then pull them upwards until one extension on each side retracts (FIGURE 2).
5. Position Back so curve of retractable extensions hug canes (FIGURE 2).
6. Lock retractable extensions around canes by pushing black knobs down then outwards (FIGURE 2).

NOTE: If distance from lower extensions to canes is too long or short, unzip the back cover and locate screws that hold adjustable extension plates in place. Loosen screws and slide extension plate right or left to adjust position. Retighten screws (FIGURE 2).

7. When Ulti-Mate Air Back is securely fastened to canes, transfer client to wheelchair.

LOWER SECTION

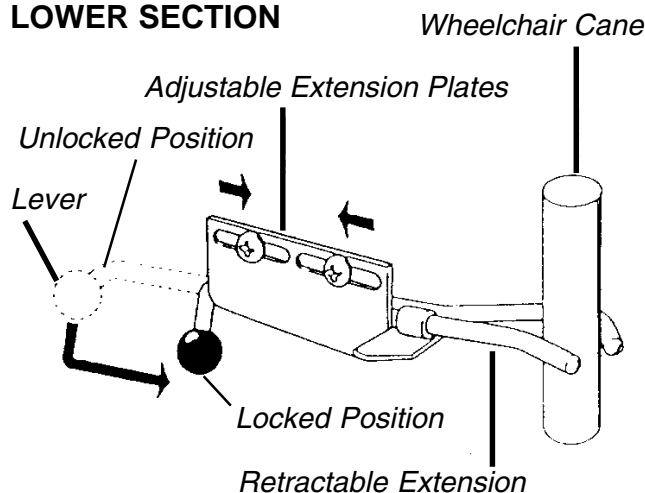

FIGURE 2 - INSTALLING ULTI-MATE AIR BACK TO LOWER BACK CANES

USE OF ULTI-MATE AIR BACK

Achieving Customized Fit (FIGURE 3)

1. Ensure Back is at right height to provide client with desired support. If height adjustments are necessary, loosen cane clamps and reposition up or down.
2. To achieve a snug lateral fit, locate two (2) air pumps fastened on either side of Ulti-Mate Air Back. Squeeze pumps to inflate air pockets contained within each lateral support.

NOTE: If your Ulti-Mate Air Back contains an optional lumbar air pocket, squeeze air pump located on middle portion of Back to inflate. DO NOT over inflate.

3. To deflate air pockets, press small black button (release valve) located at base of each air pump.

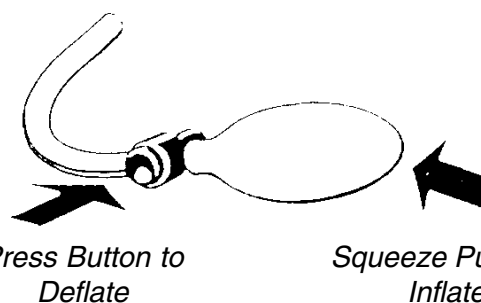

FIGURE 3 - ACHIEVING CUSTOMIZED FIT

4. To conceal lateral air pumps from view, push them through slot in cover.

NOTE: Conceal lumbar air pump by placing it into pocket located at top central portion of Back.

5. You may reposition air pockets. They are attached to inner shell with hook and loop fasteners and can be repositioned up, down or sideways. To make adjustments:
 - a. Remove Ulti-Mate Air Back from wheelchair.
 - b. Unzip and remove cover (*NOTE: Cover can be removed without removing hardware.*).
 - c. Lift up foam cushion to make desired adjustments.
 - d. Reinstall cover.

Reclining the Back

WARNING

The position of the back angle, rear wheels, seat depth and wheel locks, are directly related to wheelchair stability. Any change to one (1) or any combination of the four (4) may cause the wheelchair to decrease in stability. Use **EXTREME** caution when using a new seating position.

ALWAYS make sure that the wheelchair is stable **BEFORE** reclining the Ultimate Back. Rear wheels may have to be repositioned rearward depending on the degree of recline. **ALWAYS** ensure stability **BEFORE** using maximum amount of recline. **TEST** wheelchair **BEFORE** it is occupied by the end user to ensure safety.

To maintain the stability of the wheelchair when moving the rear wheels to **ANY** forward position, the amount of recline **MUST** be limited to prevent wheelchair from tipping onto anti-tippers.

The necessary back angle **MUST** be selected **BEFORE** repositioning the rear wheels forward.

	Back Angle	Rear Wheels	Seat Depth	Wheel Locks
Back Angle	●	✓	N/A	✓
Rear Wheels	✓	●	N/A	✓
Seat Depth	N/A	✓	●	✓
Wheel Locks	✓	✓	✓	●

NOTE: When adjusting a feature in the left hand column, follow across the shaded area and refer to the ✓ procedure to maintain the proper stability, safety and handling of the wheelchair.

1. Locate black knob located on rear of Ulti-Mate Air Back.
2. Perform one (1) of the following:
 - a. **INCREASE RECLINE ANGLE** - Turn knob COUNTERCLOCKWISE.
 - b. **DECREASE RECLINE ANGLE** - Turn knob CLOCKWISE.

NECK SUPPORT OR HEADREST INSTALLATION

NOTE: When optional neck support or headrest is used, remove carrying handle.

1. Remove cover.
2. Remove screw and carrying handle.
3. Refer to **Neck Support or Headrest Instruction Sheet**, for proper installation and adjustment.
4. Reinstall cover.

INSPECTION AND CLEANING INSTRUCTIONS

WARNING

Do not continue to use this product if problems are discovered. Corrective maintenance can be performed by or arranged through your equipment supplier.

Weekly visual inspection of parts including hardware, brackets, upholstery materials, foams, and plastics for deformation, corrosion, breakage, wear or compression.

Weekly check of fasteners to verify that all mechanical connections are secure.

Cleaning Instructions

BACK ASSEMBLY.

Weekly cleaning with dampened cloth. Wipe entire surface.

COVER.

WARNING

The cover is designed to protect the foam against a user's incontinence and to provide fire retardancy so the back must not be used without its cover. If the cover is torn, it must be replaced.

1. Can be machine washed and dried.
2. **DO NOT** use bleach.

NOTE: We recommend cleaning the cover on a regular basis.

FOAM.

If the back foam becomes contaminated because of incontinence, the foam should be replaced because the foam is absorbent and cannot be cleaned.

UNITED STATES LIMITED WARRANTY

PLEASE NOTE: THE WARRANTY BELOW HAS BEEN DRAFTED TO COMPLY WITH FEDERAL LAW APPLICABLE TO PRODUCTS MANUFACTURED AFTER JULY 4, 1975.

This warranty is extended only to the original purchaser/user of our products.

This warranty gives you specific legal rights and you may also have other legal rights which vary from state to state.

Invacare warrants its product to be free from defects in materials and workmanship for two (2) years on back and 90 days on cover of use by original purchaser. If within such warranty period any such product shall be proven to be defective, such product shall be repaired or replaced, at Invacare's option. This warranty does not include any labor or shipping charges incurred in replacement part installation or repair of any such product. Invacare's sole obligation and your exclusive remedy under this warranty shall be limited to such repair and/or replacement.

For warranty service, please contact the dealer from whom you purchased your Invacare product. In the event you do not receive satisfactory warranty service, please write directly to Invacare at the address on the next page. Provide dealer's name, address, model number, and the date of purchase, indicate nature of the defect and, if the product is serialized, indicate the serial number.

Invacare Corporation will issue a return authorization. The defective unit or parts must be returned for warranty inspection using the serial number, when applicable, as identification within thirty (30) days of return authorization date. DO NOT return products to our factory without our prior consent. C.O.D. shipments will be refused; please prepay shipping charges.

LIMITATIONS AND EXCLUSIONS: THE WARRANTY SHALL NOT APPLY TO PROBLEMS ARISING FROM NORMAL WEAR OR FAILURE TO ADHERE TO THE ENCLOSED INSTRUCTIONS. IN ADDITION, THE FOREGOING WARRANTY SHALL NOT APPLY TO SERIAL NUMBERED PRODUCTS IF THE SERIAL NUMBER HAS BEEN REMOVED OR DEFACED; PRODUCTSSUBJECTED TO NEGLIGENCE, ACCIDENT, IMPROPER OPERATION, MAINTENANCE OR STORAGE; OR PRODUCTS MODIFIED WITHOUT INVACARE'S EXPRESS WRITTEN CONSENT INCLUDING, BUT NOT LIMITED TO: MODIFICATION THROUGH THE USE OF UNAUTHORIZED PARTS OR ATTACHMENTS; PRODUCTS DAMAGED BY REASON OF REPAIRS MADE TO ANY COMPONENT WITHOUT THE SPECIFIC CONSENT OF INVACARE; PRODUCTS DAMAGED BY CIRCUMSTANCES BEYOND INVACARE'S CONTROL; PRODUCTS REPAIRED BY ANYONE OTHER THAN ANAUTHORIZED INVACARE DEALER, SUCH EVALUATION SHALL BE SOLELY DETERMINED BY INVACARE.

THE FOREGOING WARRANTY IS EXCLUSIVE AND IN LIEU OF ALL OTHER EXPRESS WARRANTIES, IF ANY, INCLUDING THE IMPLIED WARRANTIES OF MERCHANTABILITY AND FITNESS FOR A PARTICULAR PURPOSE.

IT SHALL NOT EXTEND BEYOND THE DURATION OF THE EXPRESSED WARRANTY PROVIDED HEREIN AND THE REMEDY FOR VIOLATIONS OF ANY IMPLIED WARRANTY SHALL BE LIMITED TO REPAIR OR REPLACEMENT OF THE DEFECTIVE PRODUCT PURSUANT TO THE TERMS CONTAINED HEREIN. INVACARE SHALL NOT BE LIABLE FOR ANY CONSEQUENTIAL OR INCIDENTAL DAMAGES WHATSOEVER.

THIS WARRANTY SHALL BE EXTENDED TO COMPLY WITH STATE/PROVINCIAL LAWS AND REQUIREMENTS.

UNITED KINGDOM LIMITED WARRANTY

This warranty is extended only to the original purchaser of our products and does not affect statutory rights.

Invacare UK / Invacare Service Representative warrants the foam cushion to be free from defects for a period of two (2) years from the date of purchase. The cushion cover is warranted for a period of ninety (90) days from date of purchase. With regard to the original purchaser/user only, Invacare UK / Invacare Service Representative warrants its metal fabricated hardware components to be free from defects in materials and workmanship for the lifetime of the product except any wood, foam plastic or upholstered components. If within such warranty period the product shall be proven to Invacare UK's / Invacare Service Representative reasonable satisfaction to be defective, it shall be repaired or replaced, at Invacare UK's / Invacare Service Representative option ; Invacare UK's / Invacare Service Representative sole obligation, and your exclusive remedy under this warranty being limited to such repair or replacement.

For warranty service, please contact Invacare UK's Service Department / Invacare Service Representative during normal working hours. Upon receiving notice of an alleged defect in a product, Invacare UK / Invacare Service Representative will issue a serialized return authorization. The product shall then be returned to either Invacare plant or service center as specified by Invacare UK / Invacare Service Representative. Defective component part(s) must be returned for warranty inspection using the serial number as identification within thirty (30) days of return authorization date. DO NOT return products to our factory without prior consent.

LIMITATIONS AND EXCLUSIONS: THE FOREGOING WARRANTY DOES NOT COVER NORMAL WEAR AND TEAR AND SHALL NOT APPLY TO PRODUCTS SUBJECTED TO NEGLIGENCE, ACCIDENT, IMPROPER OPERATION, MAINTENANCE OR STORAGE, COMMERCIAL OR INSTITUTIONAL USE, PRODUCTS MODIFIED WITHOUT INVACARE'S EXPRESS WRITTEN CONSENT (INCLUDING, BUT NOT LIMITED TO, MODIFICATION THROUGH THE USE OF UNAUTHORIZED PARTS OR ATTACHMENTS) OR TO PRODUCTS DAMAGED BY REASON OF REPAIRS MADE TO ANY COMPONENT WITHOUT THE SPECIFIC CONSENT OF INVACARE UK / INVACARE SERVICE REPRESENTATIVE.

HINWEIS: Überprüfen Sie alle Teile auf evtl. Transportbeschädigungen. Im Falle einer Beschädigung sollten Sie die Teile NICHT BENUTZEN. Wenden Sie sich bei eventuellen Reklamationen direkt an Ihren Fachhändler.

SICHERHEIT - ZUSAMMENFASSUNG

WARNUNG

Benutzen Sie diese Ausrüstung NICHT, bevor Sie diese Anweisungen gelesen und verstanden haben. Sollten Unklarheiten bestehen im Verständnis der Warnungen, Sicherheitshinweise oder der Bedienungsanleitung, dann wenden Sie sich an den Lieferanten dieser Ausrüstung, bevor Sie versuchen, diese Ausrüstung einzusetzen; anderenfalls kann dies zu Verletzungen oder Beschädigungen führen.

Die Einrichtung des Stützwinkels, der Hinterräder, der Sitzhöhe und der Räderblockierung haben direkten Einfluß auf die Stabilität des Rollstuhls. Jegliche Veränderung einer (1) oder aller dieser in Kombination wirkenden Eigenschaften, kann die Stabilität des Rollstuhls mindern. Wenden Sie ÄUSSERSTE Vorsicht an, wenn Sie eine neue Sitzposition einstellen.

Stellen Sie IMMER sicher, daß der Rollstuhl in einer stabilen Position ist, BEVOR Sie die Ulti-Mate Back Rückenstütze verstellen bzw. zurücksetzen. Je nach Verstellwinkel muß möglicherweise die Stellung der Hinterräder des Rollstuhls entsprechend d. h. nach hinten verändert werden. Stellen Sie IMMER die Standsicherheit und Stabilität sicher BEVOR Sie die Rückenlehne vollends zurücksetzen. Testen Sie den Rollstuhl BEVOR der endgültige Anwender ihn benutzt, um vollständige Sicherheit zu gewährleisten.

Um die stabile Position des Rollstuhls zu gewähren, wenn Sie die Hinterräder in eine VORWÄRTS gerichtete Lage bringen, sollten Sie die Rückenlehne so wenig wie möglich zurücksetzen.

Die Veränderung der Sitzhöhe hat Einfluß auf die stabile Lage des Rollstuhls. Um diese Stabilität zu erhalten, drehen Sie die Hinterräder nach hinten BEVOR Sie den Rollstuhl benutzen.

Der Sitz SOLLTE dann in den gewünschten Neigungswinkel gebracht werden, BEVOR Sie die Hinterräder des Rollstuhls wieder in Vorwärtsrichtung ausrichten.

Stellen Sie sicher, daß jederzeit ALLE Ausrüstungselemente fest montiert und angezogen bzw. befestigt sind.

PRODUKTBESCHREIBUNG

Die Ulti-Mate Air Back Rückenstütze dient als Haltungs- und Wirbelsäulenstütze. Die Ausrüstung kann beliebig verstellbar werden und gestattet dem Benutzer den Neigungswinkel der Rückenlehne von 90° bis 115° zu verändern und die Rückenlehne dementsprechend anzupassen, ohne daß der Benutzer den Rollstuhl verlassen muß.

Die aufblasbaren Luftkissen, die die Anpassung der Rückenstütze ermöglichen, sind verstellbar. Der Bezug der Rückenstütze ist aus wasserabstoßendem Textilstoff und schützt somit den Schaumstoff der Polsterung.

HINWEIS: Unter Umständen muß die Stabunterstützung entfernt werden, wenn Sie bei der Installation der Ulti-Mate Air Back Rückenstütze, die Rückenlehne vollends zurückstellen wollen.

INSTALLATION DER ULTI-MATE AIR BACK RÜCKENSTÜTZE AN DIE OBEREN STÄBE DER RÜCKENLEHNE (ABBILDUNG 1)

1. Arretieren Sie die Rollstuhlbremse.
2. Entfernen Sie die Rücklehnenpolsterung.
3. Setzen Sie alle Bolzen, die zur Stabilisierung des Stabwerks nötig sind, wieder ein.
4. Identifizieren Sie die rechte und linke Stabhalterung und die richtige Halterungsgröße.

OBERER TEIL

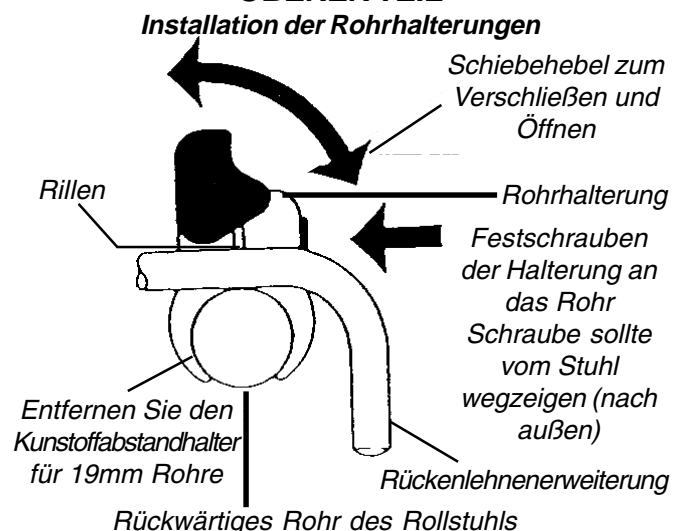

ANSICHT VON OBEN - Auf das rechte Rollstuhlrohr installiert

ABBILDUNG 1 - INSTALLATION DER ULTI-MATE AIR BACK RÜCKENSTÜTZE AN DAS OBERE UND UNTERE ENDE DES RÜCKWÄRTIGEN ROHRS

HINWEIS: Sie haben 22mm und 25mm Halterungen. Zur Befestigung eines 19 mm Stabes, entfernen Sie den Abstandshalter aus Kunststoff von der 22mm Halterung, wie in **ABBILDUNG 1** angezeigt.

5. Positionieren Sie die rechte Halterung um den rechten Rückenstab und stellen Sie sicher, daß der Hebel auf der Halterung nach oben zeigt und die Schraube vom Rollstuhl weg zeigt. Wiederholen Sie den Vorgang auf der linken Seite.

HINWEIS: Bevor Sie die Halterungen mit dem beigegefügteten Imbus-Schlüssel befestigen, stellen Sie sicher, daß die Halterungen gerade ausgerichtet sind und hoch genug auf den Rückstäben befestigt sind, um die Rückenlehne entsprechend zu unterstützen. Überprüfen Sie weiterhin, daß unteren Verschlüsse frei liegen und nicht vom Stuhl versperrt werden. Es kann sein, daß die Rückenlehne höher oder niedriger angebracht werden muß, um mögliche Versperrungen der Verschlüsse zu beheben. Die Halterungen können erneut eingestellt werden, nachdem die Rückenlehne in die richtige Position gebracht wurde.

DIE INSTALLATION DER ULTI-MATE AIR BACK RÜCKENSTÜTZE AN DAS UNTERE ENDE DES RÜCKWÄRTIGEN ROHRS (ABBILDUNGEN 1 UND 2)

1. Lösen Sie die Verschlusshebel auf den Rohrhalterungen, so daß die Rillen vollständig zu erkennen sind (**ABBILDUNG 1**).
2. Halten Sie die Ulti-Mate Air Back Rückenstütze vor den Rohren, so daß beide Rückenweiten auf den Rillen der Rohrhalterungen aufliegen (**ABBILDUNG 1**).
3. Zum Arretieren der Ulti-Mate Air Back Rückenstütze in korrekter Position schließen Sie die Hebel auf der Rohrhalterung, bis sie die Rillen auf der Rückenweiterung abdeckt (**ABBILDUNG 1**).
4. Zur Sicherung des unteren Teils der Ulti-Mate Air Back Rückenstütze an das Rückrohr, stellen Sie sich hinter den Rollstuhl und fassen die Hebel mit dem schwarzen Knopf. Drücken Sie die Hebel nach innen und ziehen Sie sie dann hoch, bis sie um eine Erweiterung auf jeder Seite zurückgeht (**ABBILDUNG 2**).

UNTERER BEREICH



ABBILDUNG 2 - INSTALLATION DER ULTI-MATE AIR BACK RÜCKENSTÜTZE AN DAS UNTERE ROHRWERK

5. Positionieren Sie die Rückenstütze so, daß die zurückziehbaren Erweiterungen das Rohr umschließen (**ABBILDUNG 2**).
6. Verschließen Sie die zurückziehbaren Erweiterungen, indem Sie die schwarzen Knöpfe nach unten und nach außen drücken (**ABBILDUNG 2**).

HINWEIS: Sollte die Entfernung von der unteren Erweiterung zu lang oder zu kurz sein, öffnen Sie den Reißverschluss des Bezuges und finden Sie dort die Schrauben, die die einstellbaren Erweiterungsplatten in ihrer Einstellung halten. Lösen Sie die Schrauben und schieben Sie die Erweiterungsplatte nach rechts oder links, um ihre Position zu verstellen. Schrauben Sie die Schrauben wieder fest an (**ABBILDUNG 2**).

7. Wenn die Ulti-Mate Air Back Rückenstütze sicher an den Rollstuhlröhrchen befestigt ist, können Sie den Patienten auf den Rollstuhl heben.

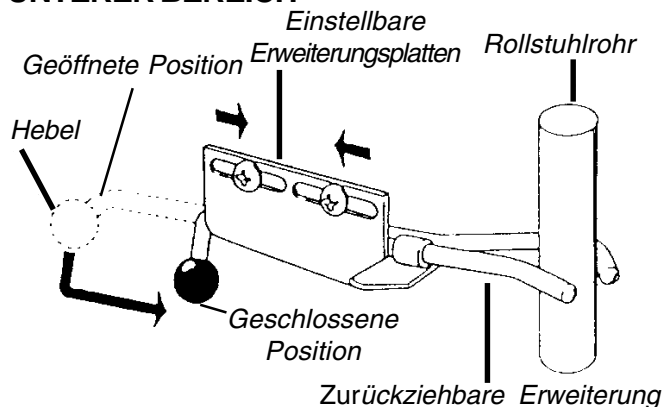
DIE BENUTZUNG ULTI-MATE BACK RÜCKENSTÜTZE

Einstellung Der Richtigen Passform (ABBILDUNG 3)

1. Stellen Sie sicher, daß die Rückenstütze auf der richtigen Höhe sitzt, um dem Benutzer die richtige Stützung zu geben. Wenn die Höhe verstellt werden muß, lösen Sie die Rohrhalterungen und stellen die richtige obere oder untere Position ein.
2. Damit Sie die richtige, eng anliegende Sitzform erreichen, verwenden Sie die beiden (2) Blasebälge AN BEIDEN SEITEN der Ulti-Mate Air Back Rückenstütze. Drücken Sie die Blasebälge, um die beiden Luftkammern innerhalb der Rückenstütze aufzublasen.

HINWEIS: Sollten Ihre Ulti-Mate Air Back Rückenstütze über optionale Lendenluftkammern verfügen, drücken Sie auf die Luftpumpe in der Mitte der Rückenstütze, um diese aufzublasen. Blasen Sie sie NICHT zu fest auf.

3. Zur Entleerung der Luftkammern, drücken Sie den kleinen schwarzen Knopf (Entleerungsventil) am unteren Ende jeder Luftpumpe.



ABBILDUNG 3 - EINSTELLUNG DER RICHTIGEN PASSFORM

4. Um die hinteren Luftpumpen von der Sicht zu verstecken, drücken Sie sie durch den Schlitz in den Bezug.

HINWEIS: Um die Lendenkammer Luftpumpe von der Sicht zu verstecken, stecken Sie sie in die Tasche im mittleren Teil der Rückenstütze.

5. Sie können die Lage der Luftkammern verstellen. Sie können aufwärts, abwärts und seitwärts verstellt werden. Die Verstellung erfolgt wie folgt:
- Entfernen Sie die Ulti-Mate Air Back Rückenstütze vom Rollstuhl.
 - Öffnen Sie den Reißverschluß des Bezuges und entfernen Sie den Bezug (*HINWEIS: Bezug kann entfernt werden, ohne die Ausrüstung zu demontieren.*).
 - Heben Sie die Kunststoffkissen an und nehmen Sie die entsprechende Einstellung vor.
 - Ziehen Sie den Bezug wieder auf.

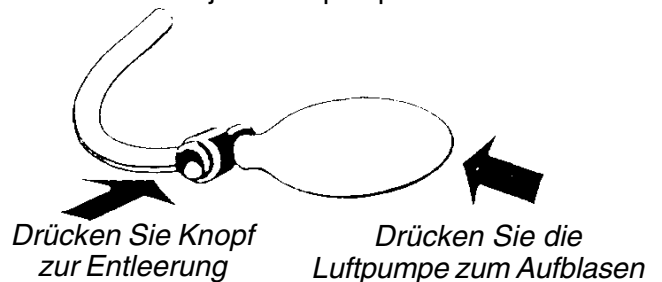
Zurückneigen der Rückenstütze

WARNUNG

Die Einrichtung des Stützwinkels, der Hinterräder, der Sitzhöhe und der Räderblockierung wirken sich direkt auf die Stabilität des Rollstuhls aus. Jegliche Veränderung einer (1) oder aller dieser in Kombination wirkenden Eigenschaften, kann die Stabilität des Rollstuhls mindern. Wenden Sie ÄUSSERSTE Vorsicht an, wenn Sie eine neue Sitzposition einstellen.

Stellen Sie **IMMER** sicher, daß der Rollstuhl in einer stabilen Position ist, **BEVOR** Sie die Ulti-Mate Back Rückenstütze verstellen bzw. zurücksetzen. Je nach Verstellwinkel muß möglicherweise die Stellung der Hinterräder des Rollstuhls entsprechend d. h. nach hinten verändert werden. Stellen Sie **IMMER** die Standsicherheit und Stabilität sicher **BEVOR** Sie die Rückenlehne vollends zurücksetzen. Testen Sie den Rollstuhl **BEVOR** der endgültige Anwender ihn benutzt, um vollständige Sicherheit zu gewährleisten.

Um die stabile Position des Rollstuhls zu gewähren, wenn Sie die Hinterräder in eine **VORWÄRTS** gerichtete Lage bringen, sollten Sie die Rückenlehne so wenig wie möglich zurücksetzen, um das nach hinten kippen des Rollstuhls auf seine Kippschutzvorrichtung zu vermeiden.

Der Sitz **SOLLTE** dann in den gewünschten Neigungswinkel gebracht werden, **BEVOR** Sie die Hinterräder des Rollstuhls wieder in Vorwärtsrichtung ausrichten.

	Neigungswinkel	Hinterräder	Sitzhöhe	Räderblockierung
Neigungswinkel	●	✓	N/A	✓
Hinterräder	✓	●	N/A	✓
Sitzhöhe	N/A	✓	●	✓
Räderblockierung	✓	✓	✓	●

HINWEIS: Bei Einstellung einer der Eigenschaften der linken Tabellenspalten folgen Sie dem schattierten Bereich und beziehen Sie sich auf ✓ Vorgehensweise, um die richtige Stabilität, Sicherheit und Handhabung des Rollstuhls zu erreichen.

- Finden Sie den schwarzen Knopf auf der Rückseite der Ulti-Mate Air Back Rückenstütze.
- Führen Sie eine (1) der beschriebenen Vorgehensweisen durch:
 - ERHÖHEN SIE DEN NEIGUNGSWINKEL** - drehen Sie den Knopf **ENTGEGEN DEM UHRZEIGERSINN**.
 - VERRINGERN SIE DEN NEIGUNGSWINKEL** - drehen Sie den Knopf **IM UHRZEIGERSINN**.

INSTALLATION DER NACKEN- ODER KOPFSTÜTZE

HINWEIS: Wenn Sie die optionale Nacken- oder Kopfstütze verwenden, entfernen Sie den Tragegriff.

- Entfernen Sie den Bezug.
- Entfernen Sie die Schraube und den Tragegriff.
- Lesen Sie die komplette Bedienungsanleitung sorgfältig durch.
- Bringen Sie den Bezug wieder an.

INSPEKTIONS- UND EINIGUNGSANLEITUNGEN

WARNUNG

Verwenden Sie das Produkt nicht weiter, wenn Sie Defekte entdeckt haben. Nehmen Sie unverzüglich Kontakt mit Ihrem Fachhändler auf.

Sie sollten wöchentlich alle Teile einschließlich der Komponenten, Halterungen, Polsterung, Schaumstoff und Kunststoffe auf Deformierung, Korrosion, Bruch, Verschleiß oder Kompression überprüfen.

Prüfen Sie wöchentlich die Halterungen und Befestigungen und stellen Sie sicher, daß alle mechanischen Verbindung in Ordnung und sicher sind.

Reinigungsanleitungen

RÜCKENSTÜTZENAUFBAU.

Reinigen Sie die gesamte Oberfläche mit einem feuchten Tuch.

BEZUG.

WARNUNG

Der Bezug dient als Schutz gegen die Inkontinenz des Anwenders und ist nicht brennbar, daher sollte die Rückenstütze nie ohne den Bezug eingesetzt werden. Sollte der Bezug eingerissen sein, dann sollte er ersetzt werden.

1. Er kann in der Maschine gewaschen und getrocknet werden.
2. Verwenden Sie KEINE Bleichmittel.

HINWEIS: Wir empfehlen den Bezug regelmäßig zu waschen.

SCHAUMSTOFF.

Sollte der Schaumstoff aufgrund von Inkontinenz verschmutzt werden, dann muß der Schaumstoff ausgewechselt werden, da er hoch absorbierend ist und nicht gereinigt werden kann.

HINWEIS ZUR GARANTIE

Diese Gewährleistung erstreckt sich nur auf den Erstkäufer dieses Produktes.

Invacare garantiert für die Dauer von zwei (2) Jahren seit dem Kaufdatum, daß die Schaumstoffkissen keinerlei materielle Defekte haben. Der Kissenbezug hat eine Garantie für einen Zeitraum von neunzig (90) Tagen ab Kaufdatum. Invacare garantiert dem Originalkäufer bzw. Benutzer daß alle Metalteile frei von material -und/oder Verarbeitungsdefekten sind. Diese Garantie gilt für die gesamte Einsatzzeit des Produktes, schließt jedoch jegliche Holz-, Schaumstoff und Polsterungsteile aus. Die Verneblerkammer, der Verneblerschlauch und andere Zubehörteile sind von der Gewährleistung ausgeschlossen. Im Falle des Vorhandensein eines Produktmangels verpflichtet sich Invacare Deutschland GmbH ausschließlich wahlweise zur Nachbesserung oder Ersatzlieferung. Bei Fehlschlagen der Nachbesserung oder Ersatzlieferung kann der Käufer jedoch nach den gesetzlichen Gewährleistungsvorschriften Herabsetzung des Kaufpreises oder Rückgängigmachung des Vertrages verlangen. Ein Anspruch auf Schadensersatz besteht nicht.

Nähere Informationen über die einzelnen Leistungen im Rahmen der Gewährleistung sind über das Kundendienstzentrum von Invacare Deutschland GmbH.

Nach Erhalt einer Mitteilung über einen Produktmangel versendet Invacare Deutschland GmbH Rücksendungsgenehmigungen als Serienbrief an die Käufer. Mangelhafte Bauteile sind innerhalb von dreissig (30) Tagen nach dem Datum der Rücksendungsgenehmigung unter Angabe der Seriennummer zur Gewährleistungsinspektion einzuschicken. Ohne vorherige Genehmigung sollten Produkte nicht an das Werk geschickt werden. Bei Vorhandensein eines Produktmangels, den Invacare Deutschland GmbH zu vertreten hat, trägt Invacare Deutschland GmbH die zum Zwecke der Nachbesserung erforderlichen Aufwendungen, insbesondere Transport- Wege-, Arbeits- und Materialkosten.

Einschränkungen und Gewährleistungsausschlüsse: Die vorstehende Gewährleistung gilt nicht bei normalen Verschleißerscheinungen, Fahrlässigkeit, Unfällen, unsachgemäßer Handhabung, Wartung oder Lagerung, kommerzieller Nutzung der Produkte, Produktänderungen ohne ausdrückliche schriftliche Genehmigung seitens Invacare Deutschland GmbH (einschließlich unter anderem Änderung durch Verwendung nicht genehmigter Teile oder Anbauten) oder für Produkte, die ohne Genehmigung seitens Invacare repariert oder durch Umstände beschädigt wurden, die außerhalb der Einflußmöglichkeiten von Invacare Deutschland GmbH liegen.

Stillschweigende Gewährleistungen, einschließlich gegebenfalls solcher der Marktgängigkeit und Eignung für einen bestimmten Zweck, erstrecken sich nicht über die Frist der hier eingeräumten ausdrücklichen Gewährleistung hinaus; Rechtsmittel gegen die Verletzung stillschweigender Gewährleistungen beschränken sich gemäß der hier aufgeführten Bedingungen auf Nachbesserung bzw. Ersatzlieferung des mangelhaften Produktes.

Montage-, installatie- en bedieningsinstructies

NB: Controleer alle delen op beschadiging tijdens vervoer. Als er beschadigingen zijn, NIET gebruiken. Neem contact op met uw kussenleverancier voor verdere inlichtingen.

KORTE VEILIGHEIDSinLEIDING

WAARSCHUWING

Deze uitrusting NIET GEBRUIKEN voordat u eerst deze instructies gelezen en begrepen hebt. Als het u niet lukt de Waarschuwingen en instructies te begrijpen, neem dan contact op met uw leverancier voordat u probeert deze uitrusting te gebruiken, anders kan dit tot verwondingen of beschadigen leiden.

De posities van de hoek van de rugleuning, de achterwielen, de diepte van het zitvlak en het wielslot zijn direct van invloed op de stabiliteit van de rolstoel. Elke verandering aan een (1) of aan elke combinatie van de vier (4) kan ervoor zorgen dat de stabiliteit van de rolstoel afneemt. Wees UITERST voorzichtig bij het gebruik van een nieuwe zitpositie.

Verzeker u er ALTIJD van dat de rolstoel stabiel is VOORDAT u de onderste rugleuning naar achteren doet leunen. De achterwielen moeten misschien opnieuw naar achteren geplaatst worden, afhankelijk van de graad van de achteroverhelling. Zorg ALTIJD voor stabiliteit VOORDAT u de maximale achteroverleuning gebruikt. TEST voor de veiligheid de rolstoel VOORDAT hij door de uiteindelijke gebruiker wordt gebruikt.

Om de stabiliteit van de rolstoel vast te houden bij het verplaatsen van de achterwielen naar ELKE voorwaartse positie, MOET de hoeveelheid van de helling beperkt worden om te voorkomen dat de rolstoel op de anti-tip omkantelt.

Het veranderen van de zitdiepte van de rolstoel verandert de stabiliteit van de rolstoel. Om de stabiliteit vast te houden zet u de achterwielen naar de achterkant van de rolstoel VOORDAT u de rolstoel gebruikt.

De benodigde hoek van de rugleuning MOET bepaald worden VOORDAT de achterwielen weer naar voren worden gezet.

Zorg dat AL HET montage materiaal ALTIJD vast zit.

PRODUCTBESCHRIJVING

De Ulti-Mate Air Back is ontworpen om de gebruiker steun bij zijn houding en het recht houden van zijn ruggesgraat te geven. Het kan bijgesteld worden op zo'n manier dat de gebruiker de hoek van de achteroverhelling van de rugleuning van 90° tot 115° kan veranderen en de passing van de rugleuning kan veranderen zonder dat hij de rolstoel uit hoeft.

De opblaasbare blaasjes die de passing van de rugleuning bijstellen, kunnen worden verplaatst. De overtrek is gemaakt van een waterafstotende stof om het schuim te beschermen.

NB: Bij het installeren van de Ulti-Mate Air Back kan het nodig zijn de rechthoudende stok te verwijderen om de gehele achteroverhelling van de rugleuning te kunnen gebruiken.

HET INSTALLEREN VAN DE ULTI-MATE AIR BACK OP DE BOVENKANT VAN DE RUGLEUNINGSTOKKEN (FIGUUR 1)

1. Zet de rolstoel op de remmen.
2. Verwijder de rugbandbedekking.
3. Breng de moeren weer die nodig zijn om de rugleuningstokken te stabiliseren.
4. Stel vast welke de rechter en welke de linkerstokklemmen zijn en pas de afmetingen van de klemmen aan.

NB: Er zijn klemmen van 22mm en 25mm. Om een rugleuningstok van 19mm te doen passen verwijdert u de plastic sluitring van de klem van 22mm zoals aangegeven in FIGUUR 1.

5. Plaats de klem van de rechterstok rond de rechterstok van de rugleuning waarbij de hendel op de klem naar boven is gericht en de schroef van de stoel af gericht is. Herhaal dit aan de linkerkant.

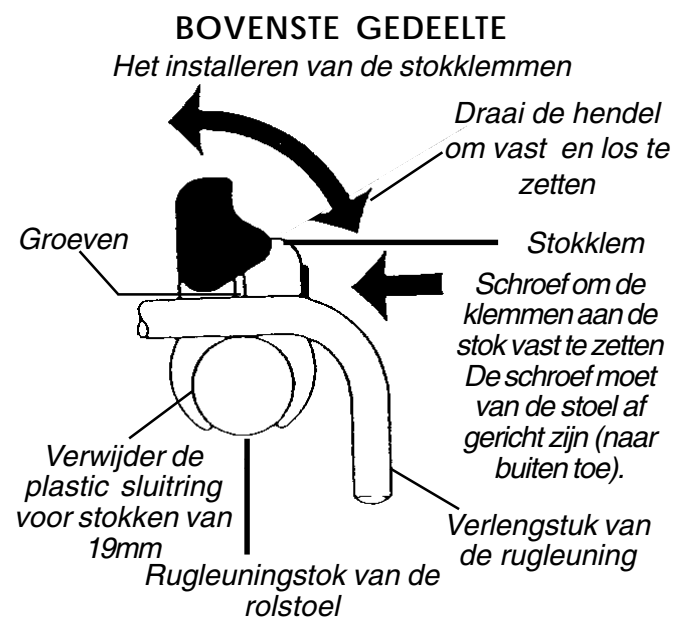

Gezicht van de bovenkant - geïnstalleerd aan de rechterstok van de rolstoel

FIGUUR 1 - HET INSTALLEREN VAN DE ULTI-MATE AIR BACK AAN DE BOVENKANT - EN ONDERKANT VAN DE RUGLEUNINGSTOKKEN

NB: Voordat u de klemmen aandraait met de bijgeleverde Allen-sleutel, moet u zorgen dat beide klemmen op gelijke hoogte en hoog genoeg op de rugleuningstokken staan om de Back te ondersteunen. Controleer ook of de ondersloten alle belemmeringen op de stoel weghalen. Het kan zijn dat de Back hoger of lager gezet moet worden en dat de belemmeringen verwijderd moeten worden om de ondersloten te kunnen bedienen. De klemmen kunnen bijgesteld worden als de Back weer op zijn plaats zit.

HET INSTALLEREN VAN DE ULTI-MATE AIR BACK AAN DE ONDERKANT VAN DE RUGLEUNINGSTOKKEN (FIGUUR 1 EN 2)

1. Zet de hendels los op de rugbuizen en maak de groeven geheel vrij (FIGUUR 1).
2. Houd de Ulti-Mate Air Back tegenover de stokken en zet de beide rugleuningverlengstukken op de groeven van de rugbuizen (FIGUUR 1).
3. Om de verlengstukken van de Ulti-Mate Air Back in hun positie vast te zetten, sluit u de hendels op de rugbuizen totdat ze de groef in de Backverlenging bedekken. Als ze dat niet doen, draait u de schroeven los, zet u de groeven recht, en draait u de schroeven weer aan (FIGUUR 1).
4. Om de onderste deel van de Ulti-Mate Air Back aan de rugleuningstokken vast te zetten, gaat u achter de rolstoel staan en zet u zwarte knoppen op de hendels. Duw de hendels naar binnen en trek ze dan omhoog totdat één verlengstuk aan elke kant zich intrekt (FIGUUR 2).
5. Plaats de rugleuning op zo'n manier dat de krommingen van de intrekbare verlengstukken de stokken omringen (FIGUUR 2).

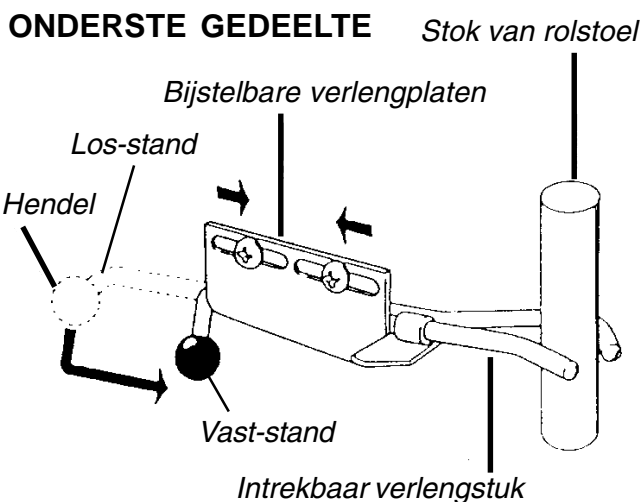

FIGUUR 2 - HET INSTALLEREN VAN DE ULTI-MATE AIR BACK AAN DE ONDERKANT VAN DE RUGLEUNINGSTOKKEN

6. Zet de intrekbare verlengstukken vast rond de stokken door de zwarte knoppen naar beneden en dan naar buiten te duwen (FIGUUR 2).

NB: Als de afstand van de onderste verlengstukken naar de stokken te kort of te lang is, rits u de overtrek van de rugleuning open en brengt u schroeven aan die de bijstelbare verlengplaten op hun plaats houden. Draai de schroeven los en schuif de verlengplaten naar rechts of naar links om de positie bij te stellen. Draai dan de schroeven weer vast (FIGUUR 2).

7. Wanneer de Ulti-Mate Air Back veilig aan de stokken is vastgemaakt, zet u de patiënt in de rolstoel.

HET GEBRUIK VAN DE ULTI-MATE AIR BACK

Het vinden van de passende zit (FIGUUR 3)

1. Zorg dat de rugleuning op de juiste hoogte zit om de patiënt de gewenste steun te geven. Indien de hoogte bijgesteld moet worden, maakt u de rugbuizen los en verplaatst u ze naar beneden of naar boven.
2. Voor een lekkere zijzit maakt u twee (2) luchtpompen vast aan beide kanten van de Ulti-Mate Air Back. Knijp in de pompen om de luchtzakken op te blazen die binnen beide zijsteunen zitten.

NB: Als uw Ulti-Mate Air Back een optionele lumbale luchtzak heeft, knijpt u in de luchtpomp die aan het middelste gedeelte van de rugleuning zit, om hem op te blazen. Blaas hem NIET TEVEEL op.

3. Om de luchtpompen leeg te laten lopen, drukt u op de kleine zwarte knop (aflaatklep) die aan het begin van beide luchtpompen zit.

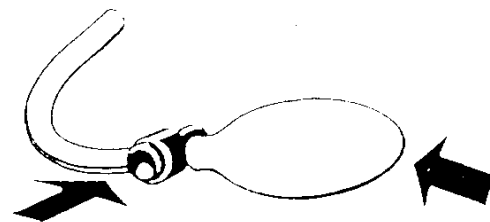

Druk op de knop om leeg te laten lopen

Knijp in de pomp om op te blazen

FIGUUR 3 - HET VINDEN VAN DE PASSENDE ZIT

4. Om de luchtpompen aan de zijkant aan het gezicht te onttrekken, duwt u ze door de gleuf in de overtrek.

NB: Onttrek de lumbale luchtpomp aan het gezicht door hem in de zak te doen die aan het bovenmidden gedeelte van de rugleuning zit.

5. U kunt de luchtpompen verplaatsen. Ze zitten vast aan de binnenkant met klitteband en kunnen omhoog, omlaag of opzij verplaatst worden. Zo stelt u ze bij:
 - a. Verwijder de Ulti-Mate Air Back van de rolstoel.
 - b. Rits de overtrek los en haal hem eraf (NB: De overtrek kan erafgehaald worden zonder het montagemateriaal te verwijderen.).
 - c. Til het schuimkussen op en stel bij zoals gewenst.
 - d. Doe de overtrek weer terug.

Het achteroverstellen van de rugleuning

WAARSCHUWING

De posities van de hoek van de rugleuning, de achterwielen, de diepte van het zitvlak en het wielslot zijn direct van invloed op de stabiliteit van de rolstoel. Elke verandering aan een (1) of aan elke combinatie van de vier (4) kan ervoor zorgen dat de stabiliteit van de rolstoel afneemt. Wees UITERST voorzichtig bij het gebruik van een nieuwe zitpositie.

Verzekert u er **ALTIJD** van dat de rolstoel stabiel is **VOORDAT** u de onderste rugleuning naar achteren doet leunen. De achterwielen moeten misschien opnieuw naar achteren geplaatst worden, afhankelijk van de graad van de achteroverhelling. Zorg **ALTIJD** voor stabiliteit **VOORDAT** u de maximale achteroverleuning gebruikt. **TEST** voor de veiligheid de rolstoel **VOORDAT** hij door de uiteindelijke gebruiker wordt gebruikt.

Om de stabiliteit van de rolstoel vast te houden bij het verplaatsen van de achterwielen naar **ELKE** voorwaartse positie, **MOET** de hoeveelheid van de helling beperkt worden om te voorkomen dat de rolstoel op de anti-tip omkantelt.

De benodigde hoek van de rugleuning **MOET** bepaald worden **VOORDAT** de achterwielen weer naar voren worden gezet.

1. Vind de zwarte knop die aan de achterkant van de Ulti-Mate Air Back zit.
2. Doe één van de volgende mogelijkheden:
 - a. **VERGROOT DE HOEK VAN DE ACHTEROVERHELLING** - Draai de knop **TEGEN DE KLOK IN**.
 - b. **VERKLEIN DE HOEK VAN DE ACHTEROVERHELLING** - Draai de knop **MET DE KLOK MEE**.

	Hoek rugleuning	Achterwielen	Zitdiepte	Wielsloten
Hoek rugleuning	●	✓	NVT	✓
Achterwielen	✓	●	NVT	✓
Zitdiepte	NVT	✓	●	✓
Wielsloten	✓	✓	✓	●

NB: Bij het bijstellen van een deel van de linkerkolom volgt u het donkere gedeelte en blijft u bij de ✓ procedure om de juiste stabiliteit, veiligheid en behandeling van de rolstoel vast te houden.

HET INSTALLEREN VAN DE NEK- OF HOODSTEUN

NB: Verwijder de bedieningshendel als de facultatieve nek- of hoofdsteun wordt gebruikt.

1. Haal de overtrek eraf.
2. Verwijder de schroef en de bedieningshendel.
3. Lees de **Nek- of Hoofdsteuninstructiebladzijde** om de steun goed te installeren en in te stellen.
4. Doe de overtrek weer terug.

INSPECTIE- EN SCHOONMAAKINSTRUCTIES

WAARSCHUWING

Stop met het gebruik van dit product als er problemen aan het licht komen. Een juist onderhoud kan uitgevoerd of geregeld worden door uw leverancier.

Inspecteer wekelijks alle delen waaronder montagemateriaal, consoles, bekledingmateriaal, schuim en plastic op vervorming, verroesting, scheuren, slijtage of samendrukking.

Controleer wekelijks de bevestigingsmiddelen om u ervan te verzekeren dat alle mechanische verbindingen veilig zijn.

Schoonmaakinstructies

HET MATERIAAL VAN DE REGLEUNING.

Maak wekelijks schoon met een vochtige doek. Wrijf over de gehele oppervlakte.

OVERTREK.**WAARSCHUWING**

De overtrek is ontworpen om het schuim tegen de incontinentie van de gebruiker te beschermen en om vuurvertraging te bieden. Daarom moet de rugleuning niet zonder de overtrek gebruikt worden. Als de overtrek gescheurd is, moet hij vervangen worden.

NB: We raden u aan de overtrek regelmatig schoon te maken.

SCHUIM.

Als het schuim van de rugleuning bevuild wordt vanwege incontinentie, moet het vervangen worden omdat het absorberend materiaal is en niet schoongemaakt kan worden.

1. Kan met de machine gewassen en gedroogd worden.
2. GEEN bleekmiddel gebruiken.

BEPERKTE GARANTIE

Deze garantie wordt alleen aan de oorspronkelijke koper van onze producten verleend en beïnvloedt de statutaire rechten van de koper niet.

Invacare garandeert dat het schuimkussen vrij is van defecten voor een periode van twee (2) jaar vanaf de datum van aankoop. De overtrek van het kussen heeft een garantie van negentig (90) dagen vanaf de datum van aankoop. Alleen met betrekking tot de oorspronkelijke koper/gebruiker garandeert Invacare dat de onderdelen die van metaal vervaardigd zijn gedurende de levensduur van het product vrij van defecten in de materialen en uitvoering zijn met uitzondering van de onderdelen van hout, schuimplastic of beklede onderdelen. Indien binnen deze garantieperiode aan de vertegenwoordiger van Invacare Service op bevredigende wijze aangetoond wordt dat het product defecten heeft, zal het gerepareerd of vervangen worden, naar keuze van de vertegenwoordiger van Invacare Service; de enige verplichting van de vertegenwoordiger van Invacare Service en uw uitsluitend recht onder deze garantie zijn beperkt tot hierboven genoemde reparatie of vervanging.

Voor de garantiedienst gelieve tijdens normale werkuren contact op te nemen met de serviceafdeling van Invacare Service/vertegenwoordiger. Na ontvangst van een beweerd defect in een product zal de vertegenwoordiger van Invacare Service een genummerde goedkeuring versturen om het terug te sturen. Het produkt wordt teuggestuurd, ofwel naar de Invacare-fabriek of naar een servicecentre zoals aangegeven door de vertegenwoordiger van Invacare Service. Onderdelen met defecten moeten binnen dertig (30) dagen na datum van de goedkeuring, met gebruik van het serienummer als identificatie teruggestuurd worden voor garantie-inspectie. Stuur de producten NIET terug naar onze fabriek zonder voorafgaande instemming.

BEPERKINGEN EN UITSLUITINGEN: DE VOORAFGAANDE GARANTIE IS NIET DEKKEND VOOR NORMALE SLIJTAGE EN MAG NIET WORDEN TOEGEPAST OP PRODUCTEN DIE BLOOTGESTELD ZIJN AAN VERWAARLOZING, ONGELUKKEN, INCORRECT GEBRUIK, ONDERHOUD OF BEWARING, COMMERCIEEL OF INSTITUTIONEEL GEBRUIK, PRODUCTEN WAARAAN VERANDERINGEN ZIJN AANGEBRACHT ZONDER DE UITDRUKKELIJKE SCHRIFTELIJKE TOESTEMMING VAN INVACARE (DIT GELDT OOK, MAAR NIET ALLEEN VOOR VERANDERINGEN DOOR MIDDEL VAN NIET TOEGESTANE DELEN OF HULPSTUKKEN) OF PRODUCTEN DIE BESCHADIGD ZIJN VANWEGE UITGEVOERDE REPARATIES AAN ONDERDELEN ZONDER DE SPECIFIEKE TOESTEMMING VAN DE VERTEGENWOORDIGER VAN INVACARE SERVICE.

Instructions d'Assemblage, d'Installation et de Fonctionnement

REMARQUE: Vérifier toutes les pièces pour dommages éventuels en cours d'expédition. En cas de dommages, NE PAS UTILISER. Prendre contact avec le fournisseur de l'équipement qui donnera les instructions nécessaires.

SECURITE

MISES EN GARDE

Éviter d'utiliser cet équipement sans au préalable avoir lu et compris ces instructions. Si vous n'êtes pas à même de comprendre les "Mise en garde", "Attention" et "Instructions", prenez contact avec le fournisseur de l'équipement avant d'essayer d'utiliser cet équipement, sinon des blessures ou des dommages pourraient en résulter.

L'angle du dossier, la position des roues arrière, la profondeur du siège et les freins de blocage déterminent la stabilité du fauteuil roulant. Toute modification d'un de ces quatre paramètres peut nuire à la stabilité du fauteuil roulant. Soyez **EXTREMEMENT** prudent lors d'une nouvelle position d'assise.

TOUJOURS s'assurer que le fauteuil roulant est stable avant d'incliner le dossier "Ulti-Mate". Les roues arrière peuvent devoir être re-positionnées vers l'arrière en fonction de l'importance de l'inclinaison. TOUJOURS assurer la stabilité avant de recourir à l'inclinaison maximum. Par sécurité, **ESSAYER** le fauteuil roulant avant qu'il ne soit occupé par l'utilisateur final.

Afin de maintenir la stabilité du fauteuil roulant en cas de déplacement des roues arrière vers une quelconque position en avant, le degré d'inclinaison du dossier **DOIT** être limité afin d'empêcher le basculement du fauteuil sur les roulettes anti-bascule.

Une modification de la profondeur d'assise du fauteuil roulant modifie sa stabilité. Afin de retrouver cette stabilité, re-positionner les roues arrière vers l'arrière du fauteuil roulant avant une nouvelle utilisation.

L'angle d'inclinaison requis du dossier doit être choisi avant de re-positionner les roues arrière vers l'avant.

Veiller à ce que **TOUTE** la visserie soit **TOUJOURS** serrée.

DESCRIPTION DU PRODUIT

ULTI-MATE AIR BACK est conçu pour donner à l'utilisateur une position soutenue et une colonne vertébrale alignée. Il comporte des réglages qui permettent à l'utilisateur de modifier l'angle d'inclinaison du dossier de 90° à 115° ainsi que l'ajustement du dos, sans avoir à quitter le fauteuil roulant.

Les sacs gonflables qui règlent les soutiens lombaire et latéraux peuvent être re-positionnés. La housse est en tissu imperméable pour protéger la mousse.

REMARQUE: Lors de l'installation de ULTI-MATE AIR BACK, il se peut que le tendeur de dossier du fauteuil doive être retiré afin de pouvoir bénéficier de l'inclinaison maximum du dossier.

INSTALLATION DU DOSSIER "ULTI-MATE" SUR LES MONTANTS DE DOSSIER (SCHEMA 2)

1. Actionner les freins du fauteuil roulant.
2. Retirer la garniture de dossier.
3. Revisser les boulons nécessaires au maintien des montants de dossier.
4. Identifier les pinces de fixation droite et gauche, corriger la dimension des pinces.

REMARQUE: Des pinces de 22 mm (7/8") et de 25 mm (1") sont prévues. Pour le placement sur des montants de 19 mm (3/4"), retirer la rondelle en plastique de la pince de 22 mm (7/8") illustrée SCHEMA 1.

5. Positionner la pince du montant droit autour du montant droit en vous assurant que le levier soit orienté vers le haut, et que l'écrou soit orienté vers l'extérieur du fauteuil. Répéter pour le côté gauche.

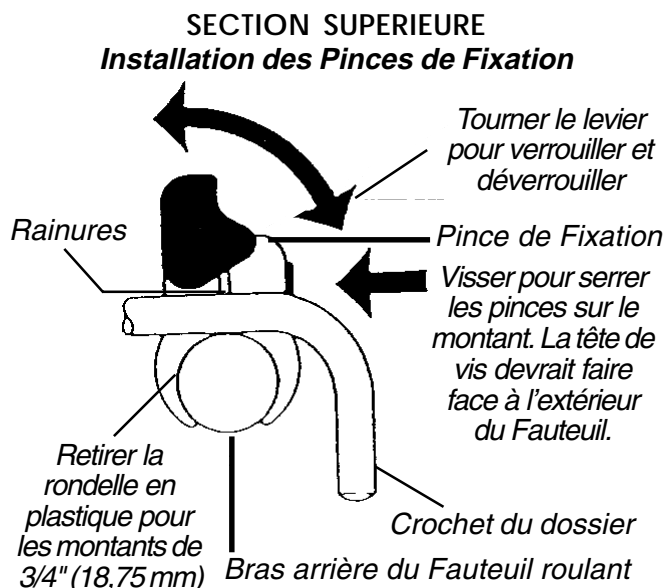

Vue du haut - montant droit du fauteuil roulant
SCHEMA 1 - INSTALLATION DE ULTI-MATE AIR BACK SUR LES MONTANTS DE DOSSIER

REMARQUE: Avant de serrer les pinces avec la clé "Allen" (pour vis à tête creuse) fournie, s'assurer que les deux pinces soient de niveau et positionnées suffisamment haut sur les montants arrière pour soutenir le dossier. Vérifier également que les verrouillages puissent se faire sans obstruction. En cas de gêne, Le Dossier pourrait être disposé plus haut ou plus bas ou la pièce gênante devrait être retirée pour permettre le bon fonctionnement des verrous inférieurs. Les pinces peuvent être ré-ajustées une fois le Dossier en place.

INSTALLATION DE ULTI-MATE BACK A LA PARTIE INFERIEURE DES MONTANTS DE DOSSIER (SCHEMA 1 ET 2)

1. Déverrouiller les leviers des pinces en dégageant entièrement les rainures (SCHEMA 1).
2. Présenter le dossier ULTI-MATE BACK face aux montants et introduire les deux crochets dans les rainures des pinces (SCHEMA 1).
3. Pour verrouiller en position les crochets du Dossier ULTI-MATE BACK, fermer les leviers sur les pinces jusqu'à ce qu'ils couvrent la rainure des crochets. S'ils ne la couvrent pas, desserrer les vis, aligner les rainures et resserrer (SCHEMA 1).
4. Pour fixer la partie inférieure du Dossier ULTI-MATE BACK, se tenir debout derrière le fauteuil roulant et positionner les leviers. Tirer les leviers vers l'intérieur, puis vers le haut jusqu'à ce que les attaches de chaque côté se mettent en place (SCHEMA 2).
5. Disposer le Dossier afin que la courbe des attaches enveloppent correctement les montants de dossier (SCHEMA 2).
6. Verrouiller les leviers rétractables autour des montants en repoussant les boutons noirs vers le bas et ensuite vers l'extérieur (SCHEMA 2).

SECTION INFERIEURE

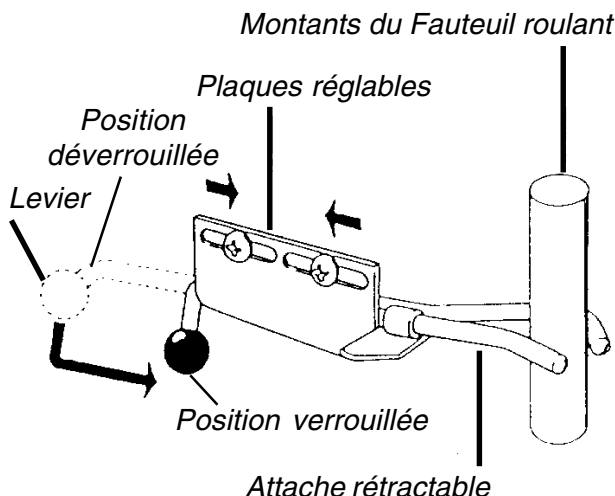

SCHEMA 2 - INSTALLER ULTI-MATE BACK A LA PARTIE INFERIEURE DES MONTANTS DE DOSSIER

REMARQUE: Si la distance des attaches inférieures aux montants de dossier est trop longue ou trop courte, ouvrir la fermeture à glissière de la housse arrière et repérer les vis qui maintiennent les plaques réglables en position. Desserrer les vis et glisser les plaques vers la droite ou vers la gauche pour régler la position. Resserrer les vis (SCHEMA 2).

7. Lorsque le Dossier ULTI-MATE BACK est fixé aux montants de dossier en toute sécurité, transférer le client au fauteuil roulant.

UTILISATION DE ULTI-MATE BACK

Confort Personnalisé (SCHEMA 3)

1. S'assurer que le Dossier se trouve à la hauteur voulue pour offrir à l'utilisateur le support désiré. Si des réglages en hauteur sont nécessaires, desserrer les pinces et modifier la position vers le bas ou vers le haut.
2. Afin d'obtenir un confort latéral enveloppant, noter que deux pompes à air sont fixées de chaque côté du Dossier ULTI-MATE BACK. Pincer les pompes pour gonfler les poches à air contenues dans chaque support latéral.

REMARQUE: Si votre dossier pneumatique ULTI-MATE BACK contient une poche à air lombaire, pincer la pompe à air située sur la partie médiane du Dossier pour gonfler. Éviter un gonflement exagéré.

3. Pour dégonfler les poches à air, pousser le petit bouton noir (soupape de détente) situé à la base de chaque pompe à air.

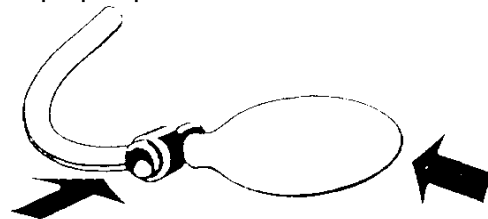

Pousser le bouton pour dégonfler

Pincer la pompe pour gonfler

SCHEMA 3 - CONFORT PERSONNALISE

4. Pour cacher les pompes à air latérales, les pousser dans l'ouverture latérale de la housse.

REMARQUE: Cacher la pompe à air lombaire en la rangeant dans la poche située dans la partie supérieure et centrale du Dossier.

5. Vous pouvez déplacer les poches à air. Elles sont attachées à la structure intérieure par des bandes auto-agrippantes et peuvent être déplacées vers le haut, vers le bas ou latéralement. Pour réaliser ces réglages:
 - a. Retirer le ULTI-MATE BACK du fauteuil roulant;
 - b. Ouvrir la fermeture à glissière et retirer la housse (Remarque: La housse peut être retirée sans toucher aux accessoires!);
 - c. Soulever la mousse pour réaliser les réglages nécessaires;
 - d. Remettre la housse.

Inclinaison du dossier

MISES EN GARDE

L'angle du dossier, la position des roues arrière, la profondeur du siège et les freins de blocage déterminent la stabilité du fauteuil roulant. Toute modification d'un de ces quatre paramètres peut nuire à la stabilité du fauteuil roulant. Soyez **EXTREMEMENT** prudent lors d'une nouvelle position d'assise.

TOUJOURS s'assurer que le fauteuil roulant est stable avant d'incliner le dossier "ultimale". Les roues arrière peuvent devoir être re-positionnées vers l'arrière en fonction de l'importance de l'inclinaison. **TOUJOURS** assurer la stabilité avant de recourir à l'inclinaison maximum. Par sécurité, **ESSAYER** le fauteuil roulant avant qu'il ne soit occupé par l'utilisateur final.

Afin de maintenir la stabilité du fauteuil roulant en cas de déplacement des roues arrière vers une quelconque position en avant, le degré d'inclinaison du dossier **DOIT** être limité afin d'empêcher le basculement du fauteuil sur les roulettes anti-bascule.

L'angle d'inclinaison requis du dossier doit être choisi avant de re-positionner les roues arrière vers l'avant.

	Angle du dossier	Roues arrière	Profondeur d'assise	Blocage des roues
Angle du dossier	●	✓	NVT	✓
Roues arrière	✓	●	NVT	✓
Profondeur d'assise	NVT	✓	●	✓
Blocage des roues	✓	✓	✓	●

REMARQUE: Lors du réglage d'une particularité du fauteuil (colonne de gauche), suivre la zone ombrée horizontale et suivre la procédure indiquée pour le maintien de la stabilité, de la sécurité et de la possibilité de manipulation du fauteuil roulant.

- Repérer le bouton noir situé à l'arrière de **ULTIMATE BACK**.
- Exécuter une des manœuvres suivantes:
 - Augmenter l'angle d'inclinaison** – Tourner le bouton dans le sens contraire des aiguilles d'une montre;
 - Réduire l'angle d'inclinaison** – Tourner le bouton dans le sens des aiguilles d'une montre.

INSTALLATION DU SUPPORT DU COU, OU DE L'APPUI-TÊTE

REMARQUE: Lorsque le support du cou ou l'appui-tête (en option) sont utilisés, retirer la poignée de portage.

- Retirer la housse.
- Retirer la vis et la poignée de portage.
- Se référer à la feuille Instructions du support de cou et d'appui-tête pour les installations et réglages adéquats.
- Remettre la housse.

INSTRUCTIONS D'INSPECTION ET DE NETTOYAGE

MISE EN GARDE

NE PAS poursuivre l'utilisation de ce produit si l'un des problèmes suivants se manifeste. Un entretien correctif peut être réalisé ou organisé par votre fournisseur d'équipement.

Une fois par semaine, inspecter visuellement toutes les pièces à savoir le matériel, les matériaux de capitonnage, les mousses (si accessibles) et les plastiques, afin de détecter: déformation, corrosion, rupture, usure et/ou compression.

Vérifier chaque semaine les attaches pour s'assurer que toutes les connections mécaniques sont réalisées en toute sécurité.

Instructions de nettoyage

ASSEMBLAGE ARRIÈRE.

Nettoyer chaque semaine avec un chiffon humide. Essuyer toute la surface.

HOUSSE.

MISE EN GARDE

La housse est conçue pour protéger la mousse contre l'incontinence; elle assure également une protection feu; par conséquent, le coussin ne peut pas être utilisé sans housse. Si la housse est endommagée, la remplacer.

- Peut être lavée et séchée à la machine.
- Ne pas utiliser d'eau de javel.

REMARQUE: Nous recommandons de nettoyer régulièrement la housse.

MOUSSE.

Si la mousse du dossier est contaminée par suite d'incontinence, elle doit être remplacée car elle est absorbante et ne peut pas être nettoyée.

GARANTIE LIMITEE

La garantie n'est accordée qu'à l'acheteur proprement dit de nos produits; elle ne porte pas sur nos droits statutaires.

Invacare garantit la mousse du coussin pour tout défaut de fabrication pour une durée de deux (2) ans à partir de la date d'achat. La housse du coussin est garantie pendant une période de quatre vingt dix (90) jours à partir de la date d'achat. En ce qui concerne uniquement l'acheteur proprement dit/usager, Invacare garantit pour la durée de vie du produit les pièces métalliques de tout défaut de matière ou de fabrication, cela à l'exception de tous composants en bois, en mousse ou garnitures. Si pendant la période de garantie le produit est prouvé de manière raisonnable être défectueux par le "Représentant Invacare", il sera réparé ou remplacé à l'initiative du "Représentant Invacare"; l'unique obligation du "Représentant Invacare" est, dans le cadre de cette garantie, limitée à votre dédommagement par une telle réparation ou remplacement uniquement.

Pour le service sous garantie, veuillez contacter le "Service Consommateur du Représentant Invacare: POIRIER Groupe Invacare" pendant les heures de travail normales. A la réception d'une information au sujet d'un prétendu défaut de produit le "Représentant Invacare" enverra une autorisation de retour détaillée. Le produit sera alors renvoyé au service spécifié par le "Représentant Invacare". Le (les) composant(s) défectueux doivent être renvoyés pour inspection sous garantie avec les numéros de fabrication à titre d'identification, cela dans les trente jours de la date d'autorisation de retour. Ne pas retourner des produits à notre usine sans une autorisation préalable.

LIMITES ET EXCLUSIONS: LA GARANTIE CI-DESSUS NE COUVRE PAS L'USURE ET LES DÉGÂTS NORMAUX ET NE S'APPLIQUE PAS AUX PRODUITS AYANT FAIT L'OBJET DE NÉGLIGENCE, ACCIDENTS, MANIPULATIONS/ENTRETIEN/STOCKAGE DÉFECTUEUX, UTILISATION COMMERCIALE OU INSTITUTIONNELLE, PRODUITS MODIFIÉS SANS AUTORISATION EXPRESSE ÉCRITE D'INVACARE (Y COMPRIS, MAIS NON LIMITÉS, DES MODIFICATIONS PAR UTILISATION DE PIÈCES OU D'ACCESSOIRES NON AUTORISÉS), NI AUX PRODUITS ENDOMMAGÉS PAR SUITE DE RÉPARATIONS FAITES À UN COMPOSANT QUEL QU'IL SOIT, SANS LE CONSENTEMENT SPÉCIFIQUE DU "REPRÉSENTANT INVACARE".

Instrucciones de montaje, instalación y funcionamiento

NOTA: compruebe que no se haya dañado ninguna pieza durante el transporte. De haber alguna pieza dañada, NO la utilice y póngase en contacto con su suministrador para recibir más instrucciones.

SUMARIO DE MEDIDAS DE SEGURIDAD

ADVERTENCIA

No utilice este equipo sin haber leído y entendido previamente las instrucciones. Si no entiende las Advertencias, Precauciones e Instrucciones, póngase en contacto con su suministrador antes de tratar de utilizar el equipo, de lo contrario podría causarse alguna herida o daño.

La posición del ángulo de respaldo, las ruedas traseras, la profundidad del asiento y los frenos de las ruedas traseras, están directamente relacionados con la estabilidad de la silla de ruedas. Cualquier cambio que realice en uno de ellos o en cualquier combinación de los cuatro factores podría disminuir la estabilidad de la silla de ruedas. Obre con SUMA precaución cuando adopte una nueva postura de asiento.

Asegúrese SIEMPRE de que la silla de ruedas está estable ANTES de reclinar el respaldo Ulti-Mate. Según el grado de inclinación, puede que haya de retrasar la posición de las ruedas traseras. Compruebe SIEMPRE la estabilidad ANTES de usar el grado máximo de inclinación. Compruebe la silla de ruedas ANTES de que sea usada por el usuario final para asegurarse de que es segura.

Para mantener la estabilidad de la silla de ruedas cuando adelante las ruedas traseras, el grado de inclinación DEBE limitarse para evitar que la silla de ruedas se incline.

Al modificar la profundidad del asiento se cambia la estabilidad de la silla de ruedas. Para mantener la estabilidad, vuelva a colocar las ruedas traseras hacia la parte de atrás de la silla de ruedas ANTES de usarla.

ANTES de adelantar las ruedas traseras, DEBE seleccionarse el ángulo de respaldo adecuado.

Asegúrese de que TODOS los tornillos y tuercas están apretados en todo momento.

DESCRIPCIÓN DEL PRODUCTO

El respaldo de aire Ulti-Mate está ideado para ofrecer al usuario final soporte para adoptar la postura correcta y lograr el alineamiento de la columna vertebral. Incluye ajustes que permiten al usuario modificar el ángulo de inclinación del respaldo de 90° a 115° así como su acoplamiento sin necesidad de abandonar la silla de ruedas.

Las bombas inflables que se usan para ajustar el respaldo pueden cambiarse de posición. La funda está hecha de un material impermeable para proteger la espuma.

NOTA: Al instalar el respaldo de aire Ulti-Mate, puede que haya de quitarse la lámina de rigidez de la barra para poder lograr la inclinación completa del respaldo.

INSTALACIÓN DEL RESPALDO ULTI-MATE AIR PNEUMATIC A LOS MONTANTES TRASEROS SUPERIORES (FIGURA 1)

1. Ponga los frenos a la silla de ruedas.
2. Retire el tapizado de respaldo.
3. Vuelva a colocar los pernos necesarios para estabilizar los montantes traseros.
4. Determine el tamaño correcto de las abrazaderas izquierda y derecha para el montante.

NOTA: Hay abrazaderas de 22 y 25mm. Para colocar en un montante trasero de 19mm, retire la arandela de plástico de la abrazadera de 22mm que se muestra en la FIGURA 1.

5. Coloque la abrazadera del montante derecho alrededor del montante trasero derecho, asegurándose de que la palanca queda cara arriba y el tornillo queda hacia afuera de la silla. Repita esta operación en el lado izquierdo.

SECCIÓN SUPERIOR

Instalación de las abrazaderas a el montante

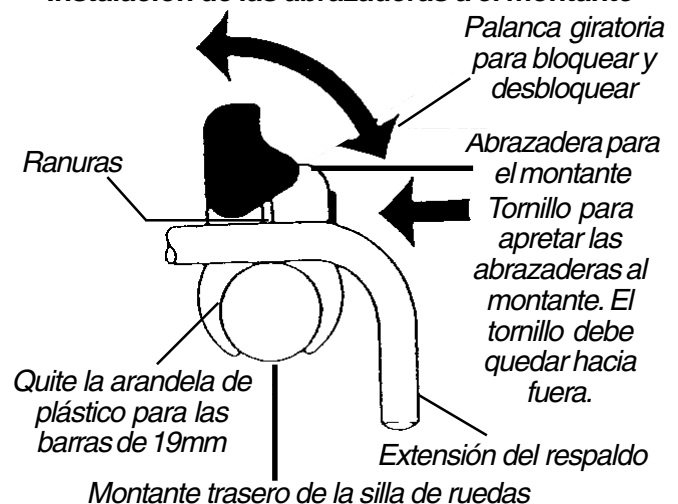

Vista superior - Instalado en el montante derecho de la silla de ruedas

FIGURA 1 - INSTALACIÓN DEL RESPALDO ULTI-MATE EN LOS MONTANTES TRASEROS SUPERIOR INFERIOR

NOTA: Antes de apretar las abrazaderas con la llave Allen que se suministra, asegúrese de que ambas estén a nivel y colocadas lo bastante arriba en los montantes traseros para sujetar el respaldo. Asegúrese también de que los seguros inferiores no están obstruidos. Para poder operar los seguros, el respaldo deberá colocarse más hacia arriba o hacia abajo, o deberá eliminarse la obstrucción. Las abrazaderas pueden reajustarse una vez que el respaldo está en su lugar.

INSTALACIÓN DEL RESPALDO ULTI-MATE AIR PNEUMATIC EN LOS MONTANTES TRASEROS INFERIORES (FIGURAS 1 Y 2)

1. Desbloquee las palancas de las abrazaderas de los montantes del respaldo dejando las ranuras completamente al descubierto (FIGURA 1).
2. Mantenga el respaldo Ulti-Mate frente a los montantes y apoye ambas extensiones del respaldo en las ranuras de las abrazaderas de los montantes (FIGURA 1).
3. Para bloquear las extensiones del respaldo Ulti-Mate en su posición, cierre las palancas de las abrazaderas del montante hasta que cubran las ranuras de la extensión del respaldo. Si esto no ocurre, afloje los tornillos y vuelva a alinear las ranuras y apriete de nuevo (FIGURA 1).
4. Para asegurar la porción inferior del respaldo Ulti-Mate a los montantes traseros, colóquese detrás de la silla y localice las palancas con las empuñaduras negras. Empuje estas palancas hacia dentro y después gírelas hacia arriba hasta que se repliegue una extensión en cada lado (FIGURA 2).
5. Coloque el respaldo de modo que la curva de las extensiones replegables abrace las barras (FIGURA 2).
6. Bloquee las extensiones replegables en torno a los montantes empujando las palancas con empuñadura negra hacia abajo y luego hacia afuera (FIGURA 2).

SECCIÓN INFERIOR



FIGURA 2 - INSTALACIÓN DEL RESPALDO ULTI-MATE EN LOS MONTANTES TRASEROS INFERIORES

NOTA: Si la distancia desde las extensiones inferiores a los montantes es demasiado larga o demasiado corta, desabroche la funda del respaldo y encuentre los tornillos que mantienen en su lugar las placas de extensión ajustable. Afloje y deslice las placas de extensión a la izquierda o a la derecha para ajustar su posición. Vuelva a apretar los tornillos (FIGURA 2).

7. Cuando el respaldo Ulti-Mate esté bien sujeto a los montantes, ponga al paciente en la silla de ruedas.

USO DEL RESPALDO ULTI-MATE AIR PNEUMATIC

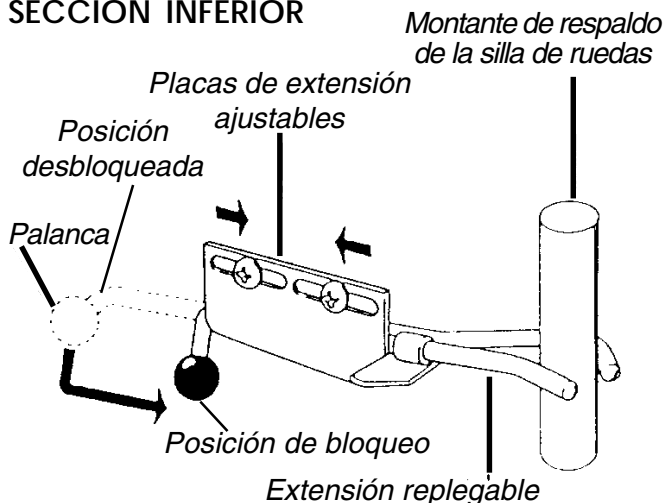
Cómo conseguir un ajuste a medida (FIGURA 3)

1. Asegúrese de que el respaldo está a la altura adecuada para ofrecer al paciente el apoyo deseado. Si se necesita ajustar la altura, afloje las abrazaderas de los montantes y vuelva a colocarlo más arriba o más abajo.
2. Para lograr un ajuste lateral perfecto, localice las dos (2) bombas de aire sujetas a cada lado del respaldo Ulti-Mate y apriételas para inflar los bolsillos de aire que contiene cada soporte lateral.

NOTA: Si su respaldo Ulti-Mate cuenta con un bolsillo de aire lumbar opcional, apriete la bomba que se encuentra en la parte media del respaldo para inflar. NO lo infle demasiado.

3. Para desinflar los bolsillos de aire, pulse el botoncito negro (válvula de descarga) que se encuentra en la base de cada bomba de aire.

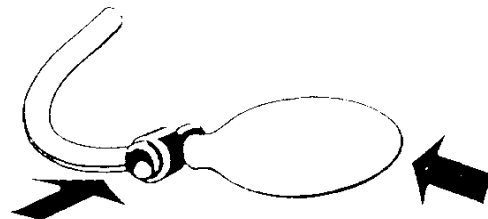

Pulse el botón para desinflar

Apriete la bomba para inflar

FIGURE 3 - CÓMO CONSEGUIR UN AJUSTE A MEDIDA

4. Para mantener las bombas de aire escondidas, introdúzcalas por la ranura de la funda.

NOTA: Esconda la bomba de aire lumbar colocándola en la parte superior de la porción central del respaldo.

5. Los bolsillos de aire pueden cambiarse de posición, tanto hacia arriba, hacia abajo o hacia los lados, pues están conectados al revestimiento interno con tiras de sujeción por lazos y ganchos. Para ajustarlos haga lo siguiente:
 - a) Retire el respaldo Ulti-Mate de la silla de ruedas.
 - b) Desabroche y quite la funda (NOTA: La funda se puede retirar sin quitar los elementos metálicos.).
 - c) Levante el cojín de espuma para hacer los ajustes deseados.
 - d) Vuelva a colocar la funda.

La inclinación del respaldo

ADVERTENCIA

La posición del ángulo de respaldo, las ruedas traseras, la profundidad del asiento y los frenos de las ruedas traseras, están directamente relacionados con la estabilidad de la silla de ruedas. Cualquier cambio que realice en uno de ellos o en cualquier combinación de los cuatro factores podría disminuir la estabilidad de la silla de ruedas. Obre con **SUMA** precaución cuando adopte una nueva postura de asiento.

Asegúrese **SIEMPRE** de que la silla de ruedas está estable **ANTES** de reclinar el respaldo Ulti-Mate. Según el grado de inclinación, puede que haya de retrasar la posición de las ruedas traseras. Compruebe **SIEMPRE** la estabilidad **ANTES** de usar el grado máximo de inclinación. Compruebe la silla de ruedas **ANTES** de que sea usada por el usuario final para asegurarse de que es segura.

Para mantener la estabilidad de la silla de ruedas cuando adelante las ruedas traseras, el grado de inclinación **DEBE** limitarse para evitar que la silla de ruedas se incline.

ANTES de adelantar las ruedas traseras, **DEBE** seleccionarse el ángulo de respaldo adecuado.

	Ángulo de respaldo	Ruedas traseras	Profundidad del asiento	Frenos de las ruedas
Ángulo de respaldo	●	✓	N/P	✓
Ruedas traseras	✓	●	N/P	✓
Profundidad del asiento	N/P	✓	●	✓
Frenos de las ruedas	✓	✓	✓	●

NOTA: Al ajustar una de las características de la columna de la izquierda, siga por el área sombreada y remítase al procedimiento marcado con ✓ para mantener la estabilidad, seguridad y manejo adecuado de la silla de ruedas.

1. Localice la empuñadura negra que se encuentra en la parte trasera del respaldo Ulti-Mate.
2. Lleve a cabo una de las siguientes operaciones:
 - a) **AUMENTE EL ÁNGULO DE RECLINACIÓN** - Gire la empuñadura **EN EL SENTIDO CONTRARIO A LAS AGUJAS DEL RELOJ**.
 - b) **DISMINUYA EL ÁNGULO DE RECLINACIÓN** - Gire la empuñadura **EN EL SENTIDO DE LAS AGUJAS DEL RELOJ**.

INSTALACIÓN DEL SOPORTE PARA EL CUELLO O EL REPOSACABEZAS

NOTA: Cuando se utiliza el soporte para el cuello o el reposacabezas opcional, retire el asa de transporte.

1. Quite la funda.
2. Quite el tornillo y el asa de transporte.
3. Consulte la **Hoja de instrucciones del soporte para el cuello y del reposacabezas**, para el ajuste y la instalación correctos.
4. Vuelva a colocar la funda.

INSTRUCCIONES DE INSPECCIÓN Y LIMPIEZA

ADVERTENCIA

Abandone el uso de este producto si descubre problemas. El suministrador del equipo podrá llevar a cabo operaciones de mantenimiento correctoras o encargarse de proporcionarle tales servicios.

Se deberá realizar una inspección semanal de todas las piezas, incluyendo los tornillos y tuercas, soportes, tapizados, espumas y plásticos para asegurarse de que no estén corroídas, rotas, desgastadas o comprimidas.

Comprobar semanalmente las fijaciones para verificar que las conexiones mecánicas son seguras.

Instrucciones de limpieza

RESPALDO.

Limpieza semanal con un paño húmedo. Friegue toda la superficie.

FUNDA.

ADVERTENCIA

La funda está pensada para proteger la espuma de la incontinencia del usuario y además actúa como ignífugo, por lo que el respaldo no debe usarse sin la funda. Si ésta se rompe deberá sustituirse.

1. Se puede lavar y secar a máquina.
2. **NO** utilice lejía.

NOTA: Recomendamos que la funda se limpie regularmente.

ESPUMA.

Si debido a la incontinencia, la espuma del respaldo se contamina, deberá cambiarse pues es absorbente y no se puede limpiar.

GARANTÍA LIMITADA

Esta garantía sólo es extensible al comprador original de nuestros productos y no afecta sus derechos de acuerdo con la ley.

Invacare garantiza el cojín de espuma contra defectos durante un periodo de dos (2) años contados a partir de la fecha de compra. La funda del cojín cuenta con una garantía de noventa (90) días contados a partir de la fecha de compra. Invacare garantiza, sólo para el comprador/usuario original, los tornillos y tuercas y demás piezas de ferretería contra defectos tanto en cuanto a los materiales como a la fabricación durante la vida útil del producto, exceptuando los componentes de madera, plástico y los tapizados. Si durante el periodo de vigencia de la presente garantía se prueba y el "Representante de Servicio de Invacare" queda conforme de que el producto es defectuoso, éste se reparará o sustituirá, quedando la facultad de elegir el método a utilizar en manos del "Representante de Servicio de Invacare"/ ; la única obligación del "Representante de Servicio de Invacare" y el remedio exclusivo para el comprador queda limitado a tal reparación o sustitución.

Para los servicios de garantía, por favor, póngase en contacto con el Departamento de Servicio del suministrador durante horas de oficina. Al recibir aviso de un posible defecto en un producto, el "Representante de Servicio de Invacare" emitirá una autorización de devolución con n° de serie. El producto deberá entonces ser devuelto bien a la fábrica de Invacare o al centro de servicio especificado por el "Representante de Servicio de Invacare". Las piezas defectuosas deberán devolverse para ser inspeccionadas de acuerdo con la presente garantía en un plazo de treinta (30) días a partir de la fecha de autorización de la devolución. NO devuelva ningún producto a la fábrica sin consentimiento previo.

LIMITACIONES Y EXCLUSIONES: LA ANTERIOR GARANTÍA NO CUBRE EL DETERIORO NATURAL Y NO SERÁ DE APLICACIÓN EN PRODUCTOS QUE HAYAN SUFRIDO NEGLIGENCIA, ACCIDENTES, USO, MANTENIMIENTO O ALMACENAMIENTO INDEBIDOS, USO COMERCIAL O INSTITUCIONAL, MODIFICACIÓN DE PRODUCTOS SIN EL CONSENTIMIENTO EXPRESO POR ESCRITO DE INVACARE (INCLUYENDO, PERO NO LIMITÁNDOSE A, MODIFICACIONES CON LA UTILIZACIÓN DE PIEZAS O ACCESORIOS NO AUTORIZADOS) O A PRODUCTOS DAÑADOS DEBIDO A REPARACIONES REALIZADAS A CUALQUIERA DE SUS COMPONENTES SIN EL CONSENTIMIENTO ESPECÍFICO DEL "REPRESENTANTE DE SERVICIO DE INVACARE".

Istruzioni per l'assemblaggio, l'installazione e l'uso

NOTA: Controllare tutte le parti per verificare che non abbiano subito danni durante il trasporto. Se si sono verificati dei danni, NON usare. Contattare il fornitore delle attrezzature per ulteriori istruzioni.

RIASSUNTO MISURE DI SICUREZZA

AVVERTIMENTO

NON usare questa apparecchiatura senza aver prima letto e compreso queste istruzioni. Se non capite gli avvertimenti, gli avvisi e le istruzioni, mettetevi in contatto con il fornitore delle apparecchiature prima di tentarne l'uso, altrimenti potrebbero risultarne danni o ferimenti.

La stabilità della sedia a rotelle dipende direttamente dalle posizioni dell'angolo dello schienale, delle rotelle posteriori, della profondità del sedile e dei dispositivi di bloccaggio delle rotelle. Qualsiasi cambiamento di una (1) o qualunque combinazione delle quattro (4) posizioni potrà risultare una diminuita stabilità della sedia a rotelle. Agire con ESTREMA cautela quando si assume una nuova posizione.

Assicurarsi SEMPRE che la sedia a rotelle sia stabile PRIMA di reclinare lo schienale Ulti-Mate. A seconda del grado di reclino, potrà essere necessario riposizionare le rotelle posteriori perché siano rivolte all'indietro. Assicurarsi SEMPRE che vi sia una stabilità sufficiente PRIMA di usare il massimo grado di reclino. Sottomettere la sedia a rotelle a PROVA PRIMA che venga utilizzata dall'utente finale per garantirne la sicurezza.

Per mantenere la stabilità della sedia a rotelle quando vengono spostate le rotelle posteriori in QUALSIASI posizione in avanti, il grado di reclino DEVE essere limitato per evitare che la sedia a rotelle ribalti sui dispositivi di antiribaltamento.

Un cambiamento della profondità del sedile della sedia a rotelle altera la stabilità della sedia a rotelle. Per mantenere la stabilità, riposizionare le rotelle posteriori perché siano rivolte verso il retro della sedia a rotelle PRIMA di utilizzare la sedia a rotelle.

L'angolo necessario per lo schienale DEVE essere selezionato PRIMA di riposizionare le rotelle posteriori in avanti.

Assicurarsi che TUTTI i componenti metallici siano SEMPRE ben serrati.

DESCRIZIONE DEL PRODOTTO

L'Ulti-Mate Air Back è concepito in modo da offrire all'utente un supporto di postura e l'allineamento della spina dorsale. Esso comprende regolazioni che consentono all'utente di cambiare l'angolo di reclino dello schienale da 90° a 115° e l'accomodamento dello schienale senza scendere dalla sedia.

I sacchi gonfiabili che regolano l'accomodamento dello schienale possono essere riposizionati. La copertura è fabbricata in materiale idrorepellente in modo da proteggere la gomma piuma.

NOTA: Quando viene installato l'Ulti-Mate Air Back, potrà essere necessario rimuovere la barra di irrigidimento della canna in modo da poter utilizzare l'intera gamma di regolazione del reclino dello schienale.

L'INSTALLAZIONE DELL'ULTI-MATE AIR BACK SULLE CANNE SUPERIORI DELLO SCHIENALE (FIGURA 1)

1. Applicare i freni della sedia a rotelle.
2. Rimuovere il rivestimento della cinghia posteriore.
3. Reinscrivere tutti i bulloni necessari per stabilizzare le canne dello schienale.
4. Stabilire le dimensioni delle staffe destra e sinistra ed impostare quindi la dimensione delle staffe.

NOTA: Vi sono staffe da 22mm e da 25mm. Per montare una canna dello schienale da 19mm, rimuovere la rondella in plastica dalla staffa da 22mm (illustrata nella FIGURA 1).

5. Posizionare la staffa della canna destra intorno alla canna destra dello schienale assicurandosi che la leva sulla staffa sia rivolta verso l'alto e che la vite sia rivolta lontano dalla sedia. Ripetere tale procedura per il lato sinistro.



FIGURA 1 - L'INSTALLAZIONE DELL'ULTI-MATE AIR BACK SUI TUBI SUPERIORI ED INFERIORI DELLO SCHIENALE

NOTA: Prima di serrare le staffe con la chiave in dotazione, assicurarsi che entrambe le staffe siano a livello e posizionate sufficientemente in alto sui tubi dello schienale per sostenere lo schienale. Controllare che le serrature inferiori siano libere da ostruzioni. Lo schienale può essere rialzato o abbassato e per utilizzare le serrature ci potrebbe essere necessità di rimuovere le ostruzioni. Le staffe vanno sistemate quando lo schienale è stato posizionato.

L'INSTALLAZIONE DELL'ULTI-MATE AIR BACK SUI TUBI INFERIORI DELLO SCHIENALE (FIGURE 1 E 2)

1. Sbloccare le leve sulle staffe dei tubi scoprendo completamente le scanalature (FIGURA 1).
2. Mantenere l'Ulti-Mate Air Back davanti alle canne ed appoggiare entrambe le estensioni dello schienale nelle scanalature delle staffe dei tubi (FIGURA 1).
3. Per bloccare in posizione le estensioni dell'Ulti-Mate Air Back, chiudere le leve sulle staffe dei tubi fino a quando non coprono la scanalatura nell'estensione dello schienale. Se non arrivano a coprirla, allentare le viti ed allineare le scanalature, quindi serrare di nuovo (FIGURA 1).
4. Per fissare la parte inferiore dell'Ulti-Mate Air Back ai tubi posteriori, mettersi in piedi dietro alla sedia a rotelle ed allineare le leve con le manopole nere. Premere le leve verso l'interno e quindi sollevarle fino a quando un'estensione su ciascun lato rientra (FIGURA 2).
5. Posizionare lo schienale in modo che le curve delle estensioni retrattili blocchino i tubi strettamente (FIGURA 2).
6. Bloccare le estensioni retrattili intorno ai tubi spingendo le manopole nere verso il basso e quindi verso l'esterno (FIGURA 2).

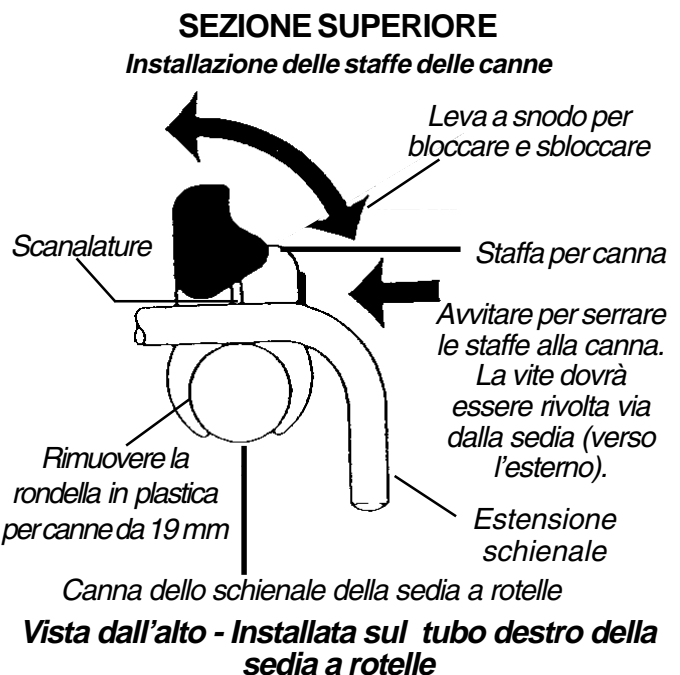
NOTA: Se la distanza dalle estensioni inferiori alle canne è troppo lunga o troppo corta, aprire la chiusura lampo della copertura posteriore ed identificare le viti che mantengono in posizione le piastre di estensione regolabili. Allentare le viti e far scivolare la piastra di estensione verso destra o verso sinistra per regolarne la posizione. Serrare nuovamente le viti (FIGURA 2).

SEZIONE SUPERIORE



FIGURA 2 - INSTALLAZIONE DELL'ULTI-MATE AIR BACK SUI TUBI INFERIORI DELLO SCHIENALE

7. Quando l'Ulti-Mate Air Back è correttamente fissato ai tubi trasferire il paziente alla sedia a rotelle.

USO DELL'ULTI-MATE AIR BACK

Ottenimento di un accomodamento personalizzato (FIGURA 3)

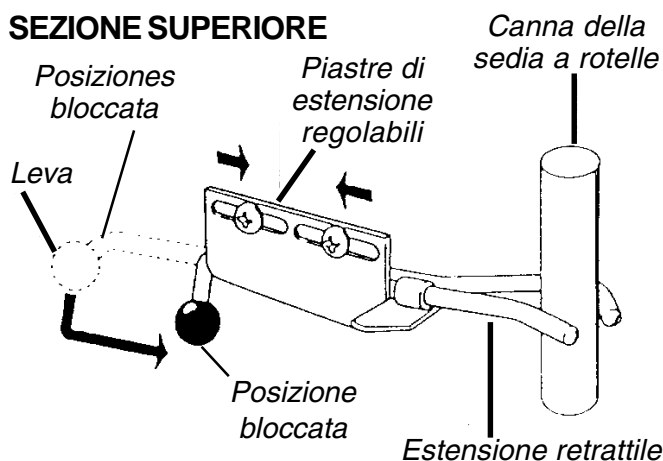
1. Assicurarsi che lo schienale sia all'altezza corretta per offrire al paziente il supporto desiderato. Se si verifica necessario regolare l'altezza, allentare le staffe dei tubi e riposizionare in su o in giù.
2. Per ottenere un accomodamento laterale confortevole, localizzare le due (2) pompe d'aria fissate su entrambi i lati dell'Ulti-Mate Air Back, quindi schiacciare le pompe per gonfiare i sacchetti d'aria contenuti all'interno di ciascun supporto laterale.

NOTA: Se il vostro Ulti-Mate Air Back contiene un sacchetto d'aria lombare opzionale, schiacciare la pompa d'aria situata sulla parte centrale dello schienale per gonfiare. **NON** gonfiare eccessivamente.

3. Per sgonfiare i sacchetti d'aria, premere sul bottone nero piccolo (valvola di espulsione) situato sul fondo di ciascuna pompa d'aria.



FIGURA 3 - OTTENIMENTO DI UN ACCOMODAMENTO PERSONALIZZATO

4. Per nascondere le pompe d'aria laterali, spingerle per farle passare nella fessura nella copertura.

NOTA: Nascondere la pompa d'aria lombare ponendola nella tasca situata nella parte superiore centrale dello schienale.

5. E' possibile riposizionare i sacchetti d'aria. Essi sono collegati alla camicia interna mediante dispositivi di fissaggio a strappo (accoppiamento superficie uncino/cappio), e possono essere riposizionati in su, in giù o lateralmente. Per effettuare le regolazioni:
 - a. Rimuovere l'Ulti-Mate Air Back dalla sedia a rotelle.
 - b. Aprire la chiusura lampo e rimuovere la copertura (NOTA: La copertura può essere rimossa senza rimuovere i componenti metallici.).
 - c. Sollevare il cuscino in gomma piuma per effettuare le regolazioni desiderate.
 - d. Rimontare la copertura.

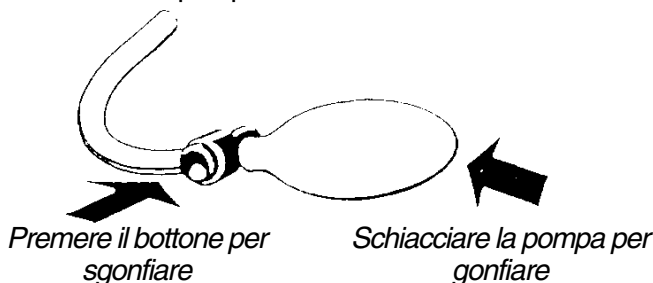
Inclinazione dello schienale

AVVERTIMENTO

La stabilità della sedia a rotelle dipende direttamente dalle posizioni dell'angolo dello schienale, delle rotelle posteriori, della profondità del sedile e dei dispositivi di bloccaggio delle rotelle. Qualsiasi cambiamento di una (1) o qualunque combinazione delle quattro (4) posizioni potrà risultare in una diminuita stabilità della sedia a rotelle. Agire con **ESTREMA** cautela quando si assume una nuova posizione.

Assicurarsi **SEMPRE** che la sedia a rotelle sia stabile **PRIMA** di reclinare lo schienale Ulti-Mate. A seconda del grado di reclino, potrà essere necessario riposizionare le rotelle posteriori perché siano rivolte all'indietro. Assicurarsi **SEMPRE** che vi sia una stabilità sufficiente **PRIMA** di usare il massimo grado di reclino. Sottomettere la sedia a rotelle a **PROVA PRIMA** che venga utilizzata dall'utente finale per garantirne la sicurezza.

Per mantenere la stabilità della sedia a rotelle quando vengono spostate le rotelle posteriori in **QUALSIASI** posizione in avanti, il grado di reclino **DEVE** essere limitato per evitare che la sedia a rotelle ribalti sui dispositivi di antiribaltamento.

L'angolo necessario per lo schienale **DEVE** essere selezionato **PRIMA** di riposizionare le rotelle posteriori in avanti.

	Angolo schienale	Rotelle posteriori	Profondità sedile	Dispositivi di blocco delle rotelle
Angolo schienale	●	✓	N/A	✓
Rotelle posteriori	✓	●	N/A	✓
Profondità sedile	N/A	✓	●	✓
Dispositivi di blocco delle rotelle	✓	✓	✓	●

NOTA: Quando viene eseguita la regolazione di una caratteristica nella colonna sinistra, guardare lungo la porzione tratteggiata e fare riferimento alla procedura contrassegnata da ✓ per mantenere la corretta stabilità, sicurezza e manovrabilità della sedia a rotelle.

1. Identificare la manopola nera situata sul retro dell'Ulti-Mate Air Back.
2. Eseguire una (1) delle seguenti procedure:
 - a. **AUMENTARE L'ANGOLO DI RECLINO** - Ruotare la manopola in senso **ANTIORARIO**.
 - b. **DIMINUIRE L'ANGOLO DI RECLINO** - Ruotare la manopola in senso **ORARIO**.

INSTALLAZIONE DELL'APPOGGIACOLLO E DELL'APPOGGIATESTA

NOTA: Quando vengono usati l'appoggiacollo o l'appoggiatesta opzionali, rimuovere la maniglia di trasporto.

1. Rimuovere la copertura.
2. Rimuovere la vite e la maniglia di trasporto.
3. Fare riferimento al Foglio **d'Istruzione per l'appoggiacollo** o per **l'appoggiatesta**, per eseguire una corretta installazione e regolazione.
4. Rimontare la copertura.

ISTRUZIONI PER L'ISPEZIONE E PER LA PULIZIA

AVVERTIMENTO

Non continuare ad usare questo prodotto se si verificano dei problemi. La manutenzione correttiva potrà essere eseguita da, od organizzata attraverso il vostro fornitore dell'apparecchiatura.

Eseguire una ispezione visiva delle parti compresi i componenti metallici, le staffe, i materiali di copertura, le spume e le parti in plastica per eventuale segni di deformazione, corrosione, rottura, usura o compressione.

Eseguire un controllo settimanale dei dispositivi di fissaggio per verificare che tutte le connessioni meccaniche siano sicure.

Istruzioni per la pulizia

ASSIEME SCHIENALE.

Pulizia settimanale con un panno inumidito. Strofinare l'intera superficie.

COPERTURA.

AVVERTIMENTO

La copertura è concepita per proteggere la gomma piuma contro l'eventuale incontinenza da parte dell'utente e per offrire caratteristiche ignifughe, quindi lo schienale non dovrà essere usato senza la relativa copertura. Se la copertura risulta strappata, essa dovrà essere sostituita.

1. Può essere lavata in lavatrice ed asciugata in una macchina asciugapanni.
2. **NON** usare varecchina.

NOTA: Consigliamo di pulire la copertura ad intervalli regolari.

GOMMA PIUMA.

Se la gomma piuma dello schienale diventa contaminata a causa di eventuale incontinenza, essa dovrà essere sostituita in quanto è assorbente e non può essere pulita.

GARANZIA LIMITATA

Questa garanzia è estesa esclusivamente all'utilizzatore finale dei nostri prodotti e non pregiudica i diritti statuari.

Invacare garantisce che il cuscino in gomma piuma sarà privo di difetti per un periodo di due (2) anni dalla data di acquisto. Il rivestimento del cuscino è garantito per un periodo di novanta (90) giorni dalla data di acquisto. Per quanto riguarda la l'utilizzatore finale, Invacare garantisce che i componenti costruiti in metallo saranno privi di difetti dovuti ai materiali e alla mano d'opera per tutta la durata del prodotto, eccezione fatta per i componenti in legno, spuma di plastica o ricoperti. Se entro tale periodo di garanzia potrà essere dimostrato in modo da soddisfare in misura ragionevole Invacare che il prodotto è difettoso, esso verrà riparato o sostituito, a discrezione di Invacare ; essendo tale riparazione o sostituzione il solo obbligo da parte di Invacare , e l'unico provvedimento che vi è concesso sotto questa garanzia.

Per l'assistenza sotto garanzia, si prega contattare il Reparto Assistenza Invacare durante le ore normali di ufficio. Su ricevimento di una notifica di un presunto difetto in un prodotto, Invacare emetterà una autorizzazione di restituzione con numero di serie. Il prodotto verrà quindi restituito allo stabilimento o al centro di assistenza di Invacare, a seconda di quanto specificato da Invacare. Eventuali parti componenti difettose dovranno essere restituite per l'ispezione sotto garanzia usando il numero di serie come identificazione, entro trenta (30) giorni dalla data di autorizzazione di restituzione. NON restituire prodotti alla nostra fabbrica senza previa autorizzazione.

RESTRIZIONI ED ESCLUSIONI: LA GARANZIA DI CUI SOPRA NON COPRE IL NORMALE LOGORIO E NON SARA' APPLICABILE AI PRODOTTI SOGGETTI A NEGLIGENZA, INCIDENTI, USO, MANUTENZIONE O IMMAGAZZINAGGIO ERRONEI, USO COMMERCIALE O DA PARTE DI ISTITUTI, PRODOTTI MODIFICATI SENZA AUTORIZZAZIONE ESPLICITA PER ISCRITTO DA PARTE DI INVACARE (COMPREDENTE, MA NON LIMITATA A, EVENTUALI MODIFICHE CON L'USO DI PARTI O ACCESSORI NON AUTORIZZATI) O A PRODOTTI DANNEGGIATI A CAUSA DI INTERVENTI DI RIPARAZIONE ESEGUITI SU QUALUNQUE COMPONENTE SENZA IL CONSENSO SPECIFICO DA PARTE DI INVACARE.

Instruções sobre a instalação, montagem e uso.

NOTA: Antes de usar, verifique se alguma parte foi danificada durante o transporte. Se assim for, NÃO use o equipamento e contacte o fornecedor.

PRECAUÇÕES

AVISO

NÃO use o equipamento sem antes ler e compreender estas instruções. Se não compreender os avisos, as precauções e as instruções, contacte o fornecedor antes de tentar usar o equipamento, caso contrário pode provocar ferimentos ou estragos.

A posição do ângulo de encosto, rodas traseiras, altura do assento e trava das rodas, está directamente relacionada com a estabilidade da cadeira. Se modificar-mos um (1) ou qualquer combinação dos quatro(4), provavelmente diminuirá a estabilidade da cadeira. Recomenda-se EXTREMA precaução quando se usar uma nova posição de assento.

Certifique-se sempre de que a cadeira tem estabilidade ANTES de reclinar o encosto ULTI-MATE. Talvez seja preciso recuar um pouco as rodas traseiras segundo o grau de inclinação. Experimente a cadeira antes de esta ser usada pela pessoa a quem se destina, por razões de segurança.

Para se manter a estabilidade da cadeira, sempre que se mudarem as rodas traseiras mais para a frente, o grau de inclinação deve ser limitado para evitar que a cadeira se incline até às travas.

Quando se muda a altura do assento da cadeira também se altera a estabilidade. Para se manter a estabilidade devem-se mudar as rodas traseira mais para trás ANTES de usar a cadeira.

DEVE-SE seleccionar o ângulo de encosto necessário ANTES de mudar as rodas traseiras mais para a frente.

Certifique-se SEMPRE de que TODAS as partes estão bem apertadas.

DESCRIÇÃO DO PRODUTO

O encosto de ar ULTI-MATE foi projectado para proporcionar ao utente apoio posicional e alinhamento da coluna. São possíveis ajustamentos que permitem ao utente mudar o ângulo de inclinação do encosto de 90 a 115 graus e adaptar-se às costas sem ser preciso sair da cadeira.

As partes infláveis que ajudam a ajustar o encosto podem ser mudadas de posição. A capa é feita de material impermeável para proteger a esponja.

NOTA: Ao instalar o encosto de ar ULTI-MATE, talvez seja preciso tirar a barra de suporte dos tubos da cadeira para poder obter a inclinação máxima.

INSTALAÇÃO DO ENCOSTO DE AR ULTI-MATE NOS TUBOS SUPERIORES TRASEIROS (FIGURA 1)

1. Aplique os travões da cadeira.
2. Retire o estofado do encosto.
3. Volte a colocar os parafusos necessários para estabilizar os tubos posteriores.
4. Determine o tamanho correcto dos grampos dos tubos direito e esquerdo.

NOTA: Há grampos de 22 e de 25mm. Para encaixar num tubo de 19mm, retire a anilha de plástico do grampo de 22mm indicado na FIGURA 1.

5. Coloque o grampo do tubo direito no tubo direito com a alavanca do grampo para cima e o parafuso para o lado de fora da cadeira. Repita o procedimento com o tubo esquerdo.

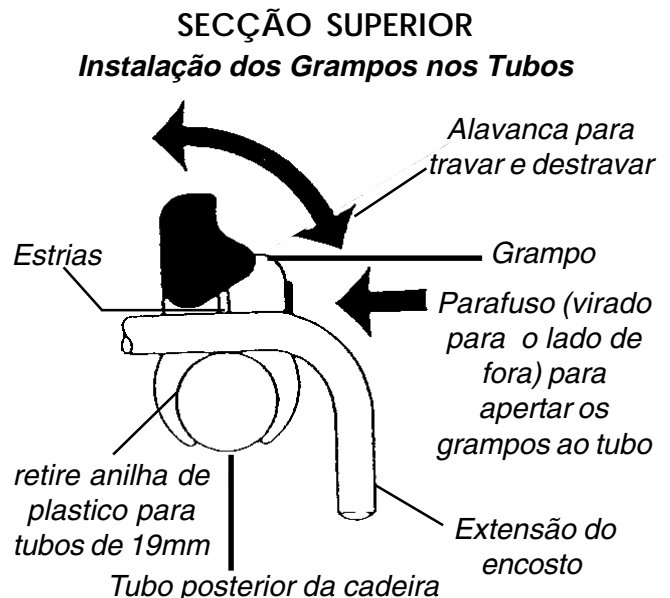

Vista de Cima - Instalado no tubo direito da cadeira

FIGURA 1 - INSTALAÇÃO DO ENCOSTO ULTI-MATE NOS TUBOS SUPERIORES E INFERIORES DO ENCOSTO

NOTA: Antes de apertar os grampos com a chave de seistavada que vai incluída, verifique se os dois grampos estão ao mesmo nível e a altura suficiente para apoiar o encosto. Verifique também se nenhuma parte da cadeira obstrui os fechos inferiores. Para poder usar os fechos inferiores, é provável que seja preciso colocar o encosto mais em cima ou mais em baixo, ou eliminar a obstrução. Os grampos podem ser reajustados quando o encosto já está instalado.

INSTALAÇÃO DO ENCOSTO DE AR ULTI-MATE NOS TUBOS INFERIORES (FIGURAS 1 E 2)

1. Destrave as alavancas dos grampos para deixar bem à vista as estrias (FIGURA 1).
2. Segure o encosto ULTI-MATE na frente dos tubos e posicione as duas extensões nas estrias do grampos (FIGURA1).
3. Para encaixar as extensões do ULTI-MATE, aperte as alavancas nos grampos até cobrirem as estrias na extensão. Se não o conseguir, desaperte de novo os parafusos, alinhe as estrias e aperte-os de novo (FIGURA 1).
4. Para fixar a parte inferior do encosto ULTI-MATE nos tubos posteriores, coloque-se atrás da cadeira e localize as alavancas com as maçanetas negras. Empurre as alavancas para dentro e depois para cima até que uma extensão em cada, se encolha (FIGURA 2).
5. Posicione o encosto de forma que a extensão que se encolhe fique junto aos tubos (FIGURA 2).
6. Aperte as extensões que se recolhem, ao tubos da cadeira, empurrando as maçanetas negras para baixo e depois para fora (FIGURA 2).

SECÇÃO INFERIOR



FIGURA 2 - INSTALAÇÃO DO ENCOSTO DE AR ULTI-MATE NOS TUBOS INFERIORES

NOTA: Se a distância entre as extensões inferiores e os tubos for muito grande ou muito pequena, abra a capa do encosto, localize os parafusos que seguram as placas das extensões ajustáveis e desaperte-os para poder deslizar as placas para a direita ou para a esquerda, segundo a posição correcta. Volte a apertar os parafusos (FIGURA 2).

7. Quando o encosto ULTI-MATE estiver bem preso aos tubos, sente a pessoa na cadeira.

USO DO ENCOSTO DE AR ULTI-MATE ADAPTAR À MEDIDA DA PESSOA (FIGURA 3)

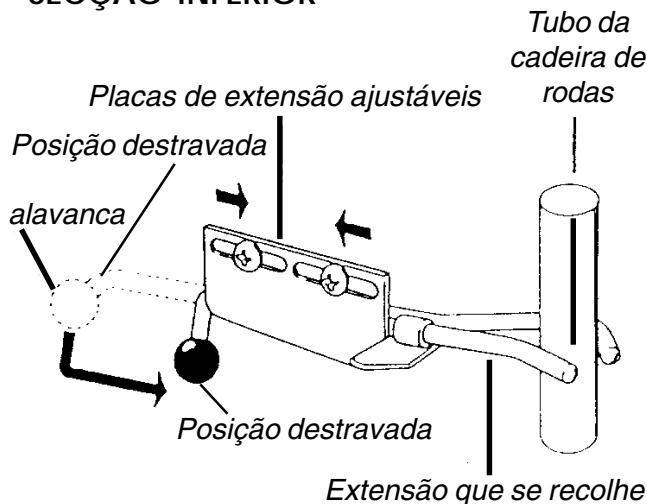
1. Verifique se o encosto está à altura adequada para proporcionar o apoio adequado à pessoa. Se for necessário fazer ajustamentos, desaperte os grampos e mude para baixo ou para cima até estar na posição certa.
2. Para se conseguir um apoio ligeiramente lateral, deve localizar duas (2) bombas de ar em ambos os lados do encosto ULTI-MATE e apertar para encher de ar os dois sacos laterais que estão situados em cada lado do suporte lateral.

NOTA: se o seu encosto de ar MULTI-BACK tiver um saco de ar lombar opcional, para o encher de ar, aperte a bomba de ar localizada no meio do Encosto. NÃO o encha demasiado.

3. Para esvaziar os sacos de ar, aperte o botão preto (válvula de escape) localizada na base de cada bomba de ar.

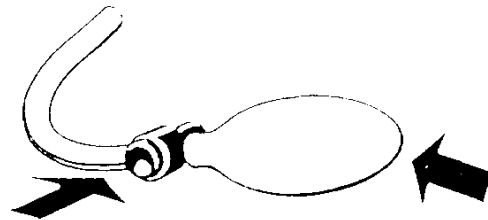

Para esvaziar aperte este botão

Aperte na bomba para encher de ar

FIGURA 3 - ADAPTAR À MEDIDA DA PESSOA

4. Para não deixar as bombas de ar à vista, meta-as pela abertura da capa.

NOTA: Para guardar a bomba de ar do saco lombar, meta-a no receptáculo no cimo da parte central do Encosto.

5. Os sacos de ar são facilmente adaptáveis. Estão presos à armação interior com tiras em laço e ganchos, que podem posicionar-se para cima, para baixo e para os lados. Para os ajustar, deve:
 - a. Tirar o encosto de ar ULTI-MATE da cadeira de rodas.
 - b. Abrir o fecho e tirar a capa (NOTA: pode-se tirar a capa sem tirar as peças.).
 - c. Levantar a esponja para fazer os ajustamentos necessários.
 - d. Voltar a colocar a capa.

RECLINAR O ENCOSTO

AVISO

A posição do ângulo de encosto, rodas traseiras, altura do assento e trava das rodas, está directamente relacionada com a estabilidade da cadeira. Ao se modificar um (1) ou qualquer combinação dos quatro(4), provavelmente diminuirá a estabilidade da cadeira. Recomenda-se **EXTREMA** precaução quando se usar uma nova posição de assento.

Certifique-se sempre de que a cadeira tem estabilidade ANTES de reclinar o encosto ULTI-MATE. Talvez seja preciso recuar um pouco as rodas traseiras, segundo o grau de reclinção que se vai usar. Experimente a cadeira antes de esta ser usada pela pessoa a quem se destina, por razões de segurança.

Para se manter a estabilidade da cadeira, sempre que se mudarem as rodas traseiras mais para a frente, o grau de reclinção deve ser limitado para evitar que a cadeira se incline até às travas.

DEVE-SE seleccionar o ângulo de encosto necessário ANTES de voltar a colocar as rodas traseiras mais para a frente.

	Angulo de encosto	Roda traseira	Altura do assento	Trava da roda
Angulo de encosto	●	✓	N/E	✓
Roda traseira	✓	●	N/E	✓
Altura do assento	N/E	✓	●	✓
Trava da roda	✓	✓	✓	●

NOTA: Ao ajustar um dos factores da coluna da esquerda, continue pela área sombreada até à marca, para poder manter a estabilidade, segurança e facilidade de uso da cadeira.

1. Localise a maçaneta preta na retaguarda do Encosto de Ar ULTI-MATE.
2. Siga um (1) dos pontos seguintes:
 - a. **Aumente o ângulo de reclinção** - girando a maçaneta em sentido inverso ao dos ponteiros do relógio.
 - b. **Diminua o ângulo de reclinção** - girando a maçaneta na direcção dos ponteiros do relógio.

INSTALAÇÃO DO APOIO PARA A CABEÇA OU PARA O PESCOÇO

NOTA: Quando o uso do apoio opcional para o pescoço ou para a cabeça é usado, deve retirar o manípulo que serve para o transportar.

1. Retire a capa.
2. Retire o parafuso e o manípulo usado para transporte.
3. Consulte o manual do **Apoio para o pescoço** ou **Apoio para a cabeça**, para o poder instalar e ajustar devidamente.
4. Coloque de novo a capa.

INSTRUÇÕES PARA LIMPEZA E INSPECÇÃO

AVISO

Se encontrar algum problema, páre de usar este produto. É possível consertar o defeito no fornecedor ou através dele.

Inspecione semanalmente as peças, incluindo as abraçadeiras, grampos, estofos, esponjas e plástico para ver se há corrosão, fissuras, desgaste ou compressão.

Verifique também semanalmente as tiras de aperto e as conexões mecánicas para ver se estão bem seguras.

Instruções de limpeza

CONJUNTO DO ENCOSTO.

Limpe semanalmente com um pano húmido. Esfregue a superfície toda.

CAPA.

AVISO

A capa foi projectada para proteger a esponja em caso de incontinência do utente e para oferecer alguma resistência ao fogo. Por isso o encosto não deve ser usado sem a capa. Se a capa se rasgar, deve ser substituída.

1. Pode ser lavada e seca à máquina.
2. **NÃO** use lexívia.

NOTA: Recomenda-se limpar a capa regularmente.

ESPONJA.

Se a esponja do Encosto se contaminar devido a incontinência, deve ser substituída porque é absorvente e não pode ser limpa.

GARANTIA LIMITADA

Esta garantia abrange apenas o comprador original do produto e não afecta os direitos legais.

A almofada de esponja tem uma garantia de dois(2) anos a contar da data de compra, da Invacare Portugal contra defeitos de fábrica. A capa tem uma garantia de noventa(90) dias a contar da data de compra. Em relação ao comprador/usuario original, a Invacare Portugal dá garantia vitalícia nos componentes metálicos por ela fabricados contra defeitos de material e fabrico. Esta garantia exclui qualquer parte de madeira, esponja plástica ou componentes estofados.

Se durante o período de garantia ficar satisfatoriamente provado perante a Invacare Portugal que o produto é defeituoso, este será reparado ou substituído, segundo opção da Invacare Portugal; A obrigação da Invacare Portugal e o seu direito, segundo esta garantia, limita-se apenas ao conserto ou substituição acima referidos. Para qualquer serviço dentro do período de garantia, por favor contacte o Departamento de Serviços da Invacare/Invacare Service Representative durante o horário de trabalho normal. Após receber notificação sobre um produto alegadamente defeituoso, a Invacare/Invacare Service Representative emitirá uma autorização serializada de retorno. O produto deve ser então devolvido para um Centro de Serviço ou Sucursal da Invacare segundo seja estipulado pela Invacare Portugal. A(s) parte(s) defeituosa(s) deve(m) ser devolvida(s) para inspeção usando o número de série como identificação num prazo de trinta (30) dias a contar da data de autorização de retorno. Não devolva produtos para a nossa fábrica sem autorização prévia.

LIMITAÇÕES E EXCLUSÕES: A PRESENTE GARANTIA NÃO COBRE DESGASTE RESULTANTE DO USO NORMAL, NEM PRODUTOS EXPOSTOS A USO NEGLIGENTE, ACIDENTES, UTILIZAÇÃO, MANUTENÇÃO E ARMAZENAMENTO INADEQUADOS, USO PARA FINS COMERCIAIS OU INSTITUCIONAIS, PRODUTOS MODIFICADOS SEM O CONSENTIMENTO EXPRESSO E POR ESCRITO DA INVACARE (INCLUINDO E NÃO SÓ, MODIFICAÇÃO ATRAVÉS DO USO DE PARTES OU ACESSÓRIOS NÃO AUTORIZADOS) OU A PRODUTOS DANIFICADOS AO SER CONSERTADO ALGUM COMPONENTE SEM AUTORIZAÇÃO ESPECÍFICA DA INVACARE PORTUGAL.

Montering, bruks och skötselanvisning

OBS! Kontrollera att ingen skada skett under transporten. I de fall skador observeras använd INTE produkten. Kontakta din leverantör.

SÄKERHETSFÖRESKRIFTER

VARNING

Använd inte denna produkt utan att först ha läst och förstått dessa instruktioner. Om det är svårt att förstå dessa instruktioner kontakta din hjälpmedelscentral eller Invacares kundtjänst eller teknisk rådgivare innan produkten tas i bruk för att undvika att olyckor eller skador uppstår.

Kontrollera stabiliteten om du gjort några ändringar på ryggstället. Inställning av ryggstödsvinkeln, bakhjulens position, sittedjup och hjullåsning är direkt påverkande på rullstolens stabilitet. Ändringar av ett (1) eller kombinationer av fyra (4) riskerar att minska rullstolens stabilitet. Var extra uppmärksam när du ändrat till en ny sittställning.

PinDot Ryggen kan monteras i flera olika positioner beroende på rullstolens stabilitet. Ju längre bak du placerar ryggstödet desto mer tippbenägen blir rullstolen, därför kan det bli nödvändigt utföra vissa justeringar på rullstolen efter montaget av ryggstödet. Som att flytta rullstolens bakhjul längre bak samt montera tippskydd. Var uppmärksam på detta vid ändrad sittställning.

Justera inte rullstolen på egen hand utan att du först konsulterat din kontaktperson/ terapeut.

Samarbete mellan terapeut, användare och tekniker är det bästa sättet att försäkra sig om att valet av Personal Back motsvarar det individuella behov.

Ju mer krävande användarens behov är desto viktigare är det att välja rätt ryggstöd.

Kontrollera att ALLA metalldelar är ordentligt fastskruvade HELA tiden. Information i detta dokument kan möjligen ändras utan varsel.

BESKRIVNING

Ulti-Mate Air Back är utvecklad att ge användaren bättre hållning och stöd för ryggen. Den kan justeras så att användaren kan ändra rygglutningsvinkeln från 90 till 115 utan att stiga av rullstolen.

De uppblåsbara luftkuddarna som justerar ryggställningen kan ändras. Överdraget är tillverkat av vattenresistent tyg att skydda skumplasten.

OBS: Om rullstolen är utrustad med stabiliseringsstag på ryggstödsrören kan det vara nödvändigt att ta loss detta för att kunna montera Ultimate Air ryggen.

MONTERING AV ULTI-MATE AIR RYGG PÅ ÖVRE BAKFÄSTEN (FIGUR 1)

1. Aktivera rullstolens bromsar.
2. Ta bort den befintliga ryggstödsklädseln.
3. Sätt på nytt fast möjliga bultar som behövs för att stabilisera ryggstödrören.
4. Bestäm höger och vänster fästen för ryggstödsrören och justera till fästernas storlek.

OBS: Det finns 22 mm (7/8-inch) och 25 mm (1-inch) fästen. För att passa på ett 19 mm (3/4-inch) ryggstödsrör, avlägsna skyddsbrickan av plast från 7/8-inch fästet. Se FIGUR 1.

5. Placera högra ryggstödsrörets fäste runt ryggstödsröret och se till att fästet handtag är uppåt och skruven visar utåt från stolen. Upprepa på vänster sida.

OBS: Innan du skruvar fast högra fästet med den medföljande insex-nyckeln, försäkra att båda fästena är i linje och tillräckligt högt på ryggstödsrören för att stöda Ultimate Air rygg. Det kan hända att Ultimate Air Ryggen bör höjas, sänkas eller att bromsen skall flyttas för att fungera. Fästena kan justeras på nytt när Ultimate Air Rygg är placerad på sin plats.



Bild uppifrån - Montering på rullstolens högra ryggstödsrör

FIGUR 1. MONTERING AV ULTI-MATE AIR RYGG PÅ ÖVRE OCH LÄGRE RYGGSTÖDSRÖR

MONTERING AV ULTI-MATE AIR RYGG PÅ LÅGA RYGGSTÖDSRÖR (FIGURER 1 OCH 2)

1. Lossa den vridbara låsknappen på fästena så att räfflorna syns helt (FIGUR 1).
2. Håll Ulti-Mate Air Rygg framför rören och låt båda ryggstödsförlängningarna vila på fästets räfflor (FIGUR 1).
3. För att låsa Ulti-Mate Air rygg-förlängningarna i sina positioner, tryck på fästets låsknapp tills fästena täcker förlängningens räfflor. Om de inte gör det, öppna skruvarna och passa med räfflorna, sedan skruva fast på nytt (FIGUR 1).
4. För att säkra Ulti-Mate Air Ryggs lägre del till ryggstödsrören, stå bakom rullstolen och se efter handtag med svarta ändrar. Tryck handtagen inåt och sedan uppåt tills fästhakarna på båda sidorna dras inåt (FIGUR 2).
5. Placera Back så att böjen av de inåtdragna fästhakarna är runt rören (FIGUR 2).
6. Lås de inåtdragna fästhakarna runt pinnarna genom att trycka de svarta handtagen ner och sedan utåt (FIGUR 2).

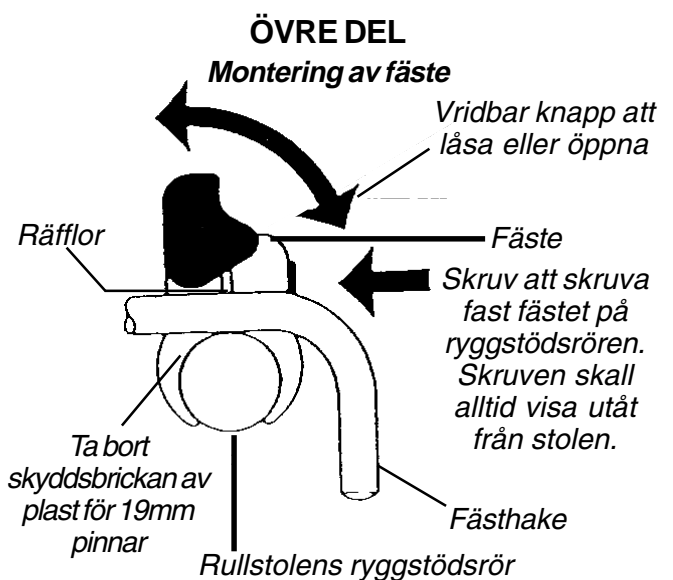
OBS: Om avståndet från de lägre fästhakarna till rören är för långt eller för kort, dra upp bakre överdragets dragkedja och sök efter skruvarna som håller på plats den justerbara förlängningsplattan. Skruva upp skruvarna och låt förlängningsplattan glida till höger eller vänster för att justera positionen. Skruva fast skruvarna (FIGUR 2).

7. När Ulti-Mate Air Rygg är säkert fast i rören flytta användaren till rullstolen.

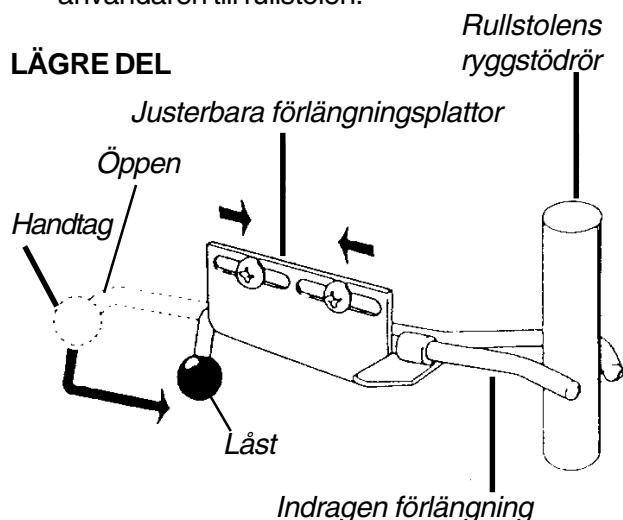

FIGUR 2. MONTERING AV ULTI-MATE AIR RYGG PÅ LÅGA RYGGSTÖDSRÖR

ANVÄNDNING AV ULTI-MATE AIR RYGG

Hur man åstadkommer en bekväm ställning (Figur 3)

1. Försäkra att Ulti-Mate Air Rygg är på rätt höjd för att ge klienten önskat stöd. Om höjden skall justeras lossa ryggstödspinnarnas stödjärn och sänk eller höj.
2. För att få en bekväm lateral hållning se efter de två (2) luftpumparna som fästs på endera sida av Ulti-Mate Air Rygg. Tryck på pumparna att fylla luftkuddarna som finns i båda lateralstöden.

OBS: Om din Ulti-Mate Air Rygg har en överlopps luftkudde, tryck på luftpumpen som finns i mitten av Air Rygg för att fylla på luft. Fyll INTE för mycket.

3. För att tömma luftkuddarna tryck på den lilla svarta knappen som finns i bottnen av varje luftpump.

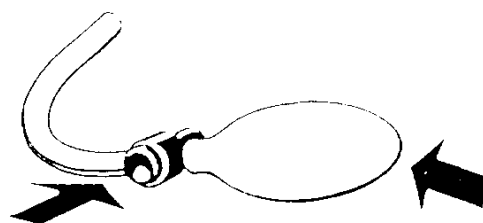

Tryck på knappen för att tömma luftkudden

Tryck på pumpen för att fylla luftkudden

FIGUR 3. HUR MAN FÅR EN BEKVÄM STÄLLNING

4. För att de laterala luftpumparna inte skall synas, tryck dem genom hålet in i överdraget.

OBS: Dölj den lumbala luftpumpen genom att placera den i fickan som finns uppe i mitten av Back.

5. Luftdynornas placering kan ändras. De är fästa i det inre skalet med hake och ögla och kan flyttas uppåt, nedåt eller sidlänges. För justering:
 - a. Ta bort Ulti-Mate Air Rygg från rullstolen.
 - b. Drag upp dragkedjan och ta bort överdraget (OBS: Överdraget kan tas bort utan att skruva upp metalldelarna.).
 - c. Lyft upp skumplastdynan för att göra önskade förändringar.
 - d. Dra på överdraget på nytt.

Lutning av ryggstödet

VARNING

Ryggvinkelns, bakhjulens, sittdjupets och hjullåsens placering är direkt i relation med rullstolens stabilitet. Vilken som helst förändring i en (1) eller vilken som helst kombinerad av de fyra (4) kan leda till att rullstolens stabilitet försämras. Var Ytterst försiktig när du använder en ny sittställning.

Kontrollera ALLTID att rullstolen är stadig INNAN ryggstödet lutas. Det kan vara nödvändigt att flytta bakhjulen bakåt beroende på lutningsgraden. Säkra ALLTID stolens stabilitet INNAN maximal lutning används. TESTA rullstolen INNAN den riktiga användaren sätter sig i stolen.

För att hålla rullstolens stabilitet när bakhjulen flyttas framåt MÅSTE lutningsvinkeln begränsas för att undvika att rullstolen faller omkull.

Den nödvändiga ryggvinkeln MÅSTE väljas INNAN bakhjulen flyttas framåt.

	Ryggvinkel	Bakhjul	Sittdjup	Hjullås
Ryggvinkel	●	✓	NA	✓
Bakhjul	✓	●	NA	✓
Sittdjup	NA	✓	●	✓
Hjullås	✓	✓	✓	●

OBS: När du ändrar på någonting i den vänstra kolumnen, följ det skuggade området och hänvisa till v-proceduren för att hålla rullstolens stabilitet, trygghet och säker handling.

1. Sök det svarta vredet som finns bakom Ulti-Mate Air Rygg.
2. Utför en (1) av de följande åtgärderna:
 - a. **ÖKA LUTNINGSGRADEN** - vrid vredet MOTSOLS.
 - b. **MINSKA LUTNINGSGRADEN** - vrid vredet MEDSOLS.

MONTERING AV NACKSTÖD ELLER HUVUDSTÖD

OBS: När ett möjligt nackstöd eller huvudstöd används, ta bort bärhandtaget.

1. Ta bort överdraget.
2. Ta bort skruven och bärhandtaget.
3. Se "Instruktionsföreskrifter för nack- eller huvudstöd" för korrekt installering och justering.
4. Dra överdraget på igen.

SKÖTSELRÅD

VARNING

Fortsätt inte att använda denna produkt om problem uppstår. Kontakta din leverantör för korrekta råd och tips.

Kontrollera en gång per vecka alla delar inkluderande metalldelar, stöd, uppstoppningsmaterial, skumplast och plast om någon deformation, korrosion, söndring, slitage eller ihoptryckning skett.

Kontrollera en gång per vecka alla fästningsdelar för att försäkra dig om att alla mekaniska strukturer är säkra.

Rengöring

RYGGSTÖDET.

Rengör en gång per vecka med en fuktig trasa. Torka hela ytan.

ÖVERDRAG.

VARNING

Överdraget är utvecklat att skydda skumplasten mot möjlig inkontinens och att vara eldsäker så ryggstödet bör inte användas utan överdraget. Om överdraget är slitet bör det bytas ut.

1. Kan tvättas och torkas i maskin.
2. Använd INTE blekningsmedel.

OBS: Vi rekommenderar att överdraget rengörs regelbundet.

SKUMPLAST.

Om ryggstödet skumplast blir smutsigt p g a inkontinens bör plasten bytas ut för skumplasten är absorberande och kan inte tvättas.

GARANTI

Denna garanti gäller endast den ursprungliga kunden och inverkar inte på lagstadgade rättigheter.

Invacare AB garanterar att skumplastdynan är felfri för en period av två (2) år från inköpsdatumet. Dynans överdrag har en garanti på nittio (90) dagar från inköpsdatumet. Till den ursprungliga köparen/användaren garanterar Invacare AB att komponenterna tillverkade av metall är felfria vad beträffar material och tillverkning för produktens hela livslängd, med undantag av trä-, skumplast- eller uppstoppade komponenter. Om produkten inom garantiperioden visar sig vara felaktig (Efter kontroll Invacare AB Service Representant), skall den repareras eller utbytas (valet görs av Invacare AB Service Representant).

För garantiservice vänligen kontakta Invacare AB Service Representanter under arbetstid. När Invacare Service Representant får uppgift om en felaktig produkt, kommer den att be er returnera produkten. Söndriga komponenter skall returneras för garanti-inspektion med serienumret som identifikation inom trettio (30) dagar efter returgodkännandet. Returnera INTE produkter till fabriken utan tidigare godkännande.

BEGRÄNSNINGAR OCH UNDANTAG: OVANNÄMND A GARANTI GÄLLER INTE ONORMAL SLITNING OCH NÖTNING OCH INTE HELLER PRODUKTER SOM BLIVIT UTSATTA FÖR OLYCKOR, DÅLIG SKÖTSEL, VÅRD ELLER FÖRVARING, KOMMERCIELL ELLER INSTITUTIONELL ANVÄNDNING, PRODUKTER SOM ÄNDRATS UTAN INVACARES SKRIFTLIGT GODKÄNNANDE (INKLUDERANDE MEN INTE BEGRÄNSANDE, MODIFIKATION GENOM ATT ANVÄNDA ICKE-GODKÄNDA DELAR) ELLER PRODUKTER SKADADE GENOM REPARATION PÅ NÅGON DEL UTAN SÄRSKILT GODKÄNNANDE AV INVACARE AB SERVICE REPRESENTANT.

Samling, Installation, og Operations Instruktioener

BEMÆRK: Undersøg alle dele for forsendelses beskadigelser. I tilfælde af forsendelses beskadigelse, **BENYTTES DE IKKE.** Kontakt udstyrsleverandøren for yderligere instruktioner.

SIKKERHEDS RESUMÉ

ADVARSEL

BENYT IKKE dette udstyr uden først at læse og forstå disse instruktioner. Hvis De er ude af stand til at forstå Advarserne, Forholdsreglerne, og Instruktionerne, kontakt udstyrsleverandøren før forsøg på at benytte dette udstyr, ellers kan ulykker og beskadigelser blive resultatet.

Positionen af rygløensvinkelen, baghjul, sædedybde og hjullåsene er direkte relateret til kørestolen stabilitet. Enhver forandring af en (1) eller enhver kombination af de fire (4) kan forårsage at rullestolen formindskes i stabilitet. Benyt **EKSTREME** forholdsregler, når De benytter en ny siddeplads position.

Vær **ALTID** sikker på at kørestolen er stabil **FØR** De læner rygløenet maksimalt tilbage. Baghjulene skal måske bringes til en ny position afhængig af graden af tilbageløening. Vær **ALTID** sikker på stabilitet **FØR** De benytter den maksimale mængde af tilbageløening. **AFPRØV** kørestolen **FØR** den benyttes **AF** brugeren for at sikre sikkerheden.

For at vedligeholde stabilitet af kørestolen, når De bevæger baghjulene til **EN HVILKEN SOMHELEST** fremad position, skal mængden af tilbageløening være begrænset for at forebygge kørestolen fra at tippe til anti-tipning.

Udskiftning af sædedybden af kørestolen forandrer stabiliteten af kørestolen. For at vedligeholde stabilitet, genindstil baghjulene i bagudgående retning af rullestolen **FØR** De benytter kørestolen.

Den nødvendige bagvinkel **SKAL** udvælges **FØR** genindstillingen af baghjulene fremad.

Vær sikker på at al maskinel er fastgjort til **ALLE** tider.

PRODUKT BESKRIVELSE

Ulti-Mate Air Back er designet til at give brugeren holdnings og rygrads støtte. Det inkluderer en justering, som tillader brugeren at skifte tilbageløeningsvinkel af rygløenet fra 90 grader til 115 grader og tilpasning af rygløenet uden at stige ud af rullestolen.

De oppustelige bløerere, som justerer rygløenets tilpasning kan genindstilles. Betrokket er lavet af et vandmodstandsdygtig stof for at beskytte skumgummiet.

BEMÆRK: Når De installerer Ulti-Mate Luftrygløen, skal rørstiverstangen måske fjernes for at benytte den fulde tilbageløening af rygløenet.

INSTALLERING AF ULTI-MATE LUFTRYGLÆN TIL ØVRE RYGLÆNS RØR (FIGUR 1)

1. Anvend rullestols bremses.
2. Fjern rygløensstrops betræk.
3. Genindsæt alle de bolte som kræves for at stabilisere rygløens rør.
4. Bestem højre og venstre rørklampe og korriger klemmestørrelse.

BEMÆRK: Der er 22mm (7/8-tommer) og 25mm (1-tomme) klemmer. At tilpasse en 19mm (3/4-tommer) rygløens rør, fjern plast holder fra 7/8-tommer klemme vist i **FIGUR 1**.

5. Sæt højre rørklampe rundt om højre rygløens rør sikrende at løftearm på klemme vender opad og skrue vender væk fra stolen. Gentag på venstre side.

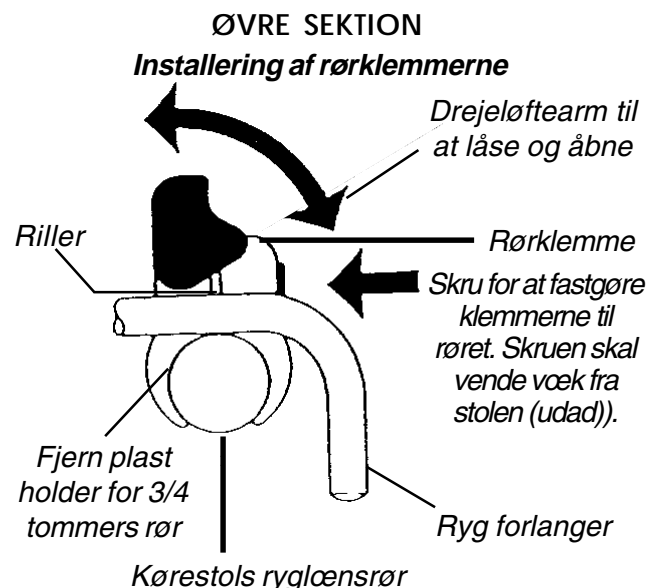

Set oven fra - installeret på højre rullestols rør.

FIGUR 1 - INSTALLERING AF ULTI-MATE LUFTRYGLÆN TIL ØVRE OG LAVERE RYGLÆNS RØR

BEMÆRK: Før fastgørelse af klemmerne med vedlagte Allen Key, vær da sikker på at begge klemmer er på niveau med hinanden og placeret højt nok på rygløensrøret til at støtte ryggen. Undersøg også at bundlåsene er fri af stellet. Rygløenet skal måske placeres højere, lavere eller forhindringen skal fjernes for at operere bundlåsene. Klemmerne kan blive genjusteret når rygløenet er tilbage på plads.

INSTALLERING AF ULTI-MATE LUFTRYGLÆN TIL NEDRE RYGLÆNS RØR (FIGURERNE 1 OG 2)

1. Lås løftearmene op på rørklemmerne fremvisende rillerne fuldstændigt (FIGUR 1).
2. Hold Ulti-Mate Luftrygløen foran rørene og sæt begge rygløensforlængere ind i rillerne på rørklemmerne (FIGUR 1).
3. At låse Ulti-Mate Luftrygløens forlængere ind i position, luk løftearmene på rørklemmerne indtil de dækker rillen i rygløensforlængeren. Hvis de ikke gør det, løs gør skruerne og sæt rillerne på linje, fastgør dem derefter (FIGUR 1).
4. At fastgøre nedre del af Ulti-Mate Luftrygløen til rygløens rør, stå bagved rullestolen og lokaliser løftearmene med de sorte knapper. Skub løftearmene indad, træk dem derefter opad indtil en forlænger på hver side trækker sig tilbage (FIGUR 2).
5. Placer rygløenet sådan at krumningen af de sammentrækkelige forlænger grebsrør (FIGUR 2).
6. Lås de sammentrækkelige forlængere rundt om rørene ved at skubbe de sorte knapper nedad og derefter udad (FIGUR 2).

BEMÆRK: Hvis afstanden fra nedre forlængere til rørene er for lang eller kort, oplysn rygløensbetrækket og lokaliser skruerne, som holder justerings forlængerpladerne på plads. Løs gør skruerne og glid forlængerpladen til højre eller til venstre for at justere positionen. Skru skruerne fast igen (FIGUR 2).

7. Når Ulti-Mate Luftrygløen er sikkert fastgjort til rørene, overfør da klienten til kørestolen.

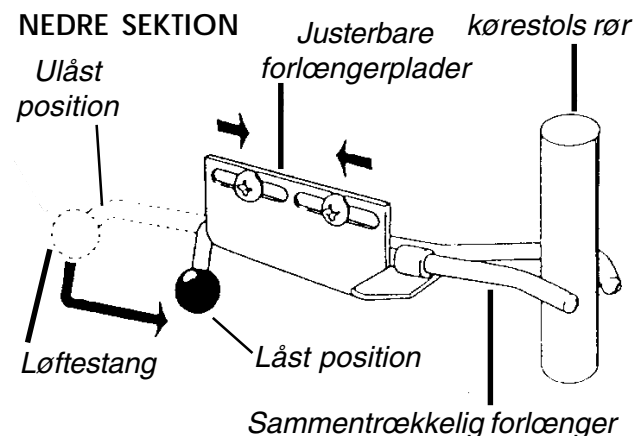

FIGUR 2 - INSTALLERING AF ULTI-MATE LUFTRYGLÆN TIL NEDRE RYGLÆNS RØR

BRUG AF ULTI-MATE LUFTRYGLÆN

Opnåelse af kundetilpasning (FIGUR 3)

1. Vær sikker på at rygløenet er den rigtige højde for at give klienten den ønskede støtte. Hvis højdejustering er nødvendig, løs gør rørklemmerne og genplacer opad eller nedad.
2. For at opnå en pæn lateral tilpasning, lokaliser to (2) luftpumper fastgjort på begge sider af Ulti-Mate Luftrygløen. Klem på pumperne for at puste luftlommerne op indeni hver laterale støtte.

BEMÆRK: Hvis Deres Ulti-Mate Luftrygløen indeholder en valgfri lumbal luftlomme, klem da på luftpumpen som er placeret på den midderste del af rygløenet for oppustning. PUST IKKE for meget.

3. For at lukke luften ud af luftpumperne, pres på den lille sorte knap (frigør ventil) placeret ved enden af hver luftpumpe.

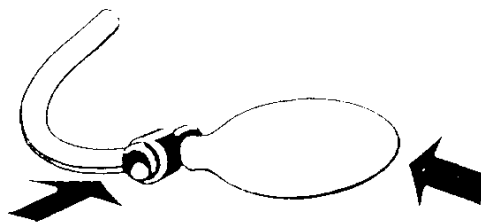

Pres på knappen for at lukke luften ud

Klem på pumpen for at puste op

FIGUR 3 - OPNÅELSE AF KUNDETILPASNING

4. For at skjule laterale luftpumper, skub dem gennem sprækken i betrækket.

BEMÆRK: Skjul lumbal luftpumpen ved at placere den indeni lommen, som er placeret på den øverste midderste del af rygløenet.

5. De kan omplacere luftlommerne. De er fastgjorte til den indre skal med hægte- og løkkefastgørere og kan blive omplaceret opad, nedad eller sideløns. For at foretage justeringer:
 - a. Fjern Ulti-Mate Luftrygløen fra rullestolen.
 - b. Oplysn og fjern betræk (BEMÆRK: Betræk kan fjernes uden at fjerne maskinel.).
 - c. Løft skumgummipuden op for at foretage de ønskede justeringer.
 - d. Påsæt betrækket igen.

Tilbageløening af rygløenet

ADVARSEL

Positionen af rygløensvinkelen, baghjulene, sædedybden og hjullåsene er direkte relateret til kørestols stabiliteten. Alle forandringer til en (1) eller alle kombinationer af de fire (4) kan forårsage at kørestolen formindskes i stabilitet. Benyt EKSTREM forsigtighed, når De benytter en ny siddeplads position.

Vær ALTID sikker på at kørestolen er stabil FØR maksimal tilbageløening af rygløenet. Baghjulene skal måske genplaceres bagud afhængig af graden af tilbageløening. Vær ALTID sikker på at der er stabilitet FØR benyttelse af den maksimale mængde tilbageløening. AFPRØV kørestolen FØR den bliver anvendt af brugeren, for at sikre at den er sikker.

For at vedligeholde stabiliteten af kørestolen, når De flytter baghjulene til ENHVER fremad position, SKAL mængden af tilbageløening begrænses for at forebygge at kørestolen tipper over til anti-tipning.

Den nødvendige rygløensvinkel SKAL udvælges FØR fremadgenplacering af baghjulene.

	Rygløensvinkel	Baghjul	Sædedybde	Hjullåse
Rygløensvinkel	●	✓	N/A	✓
Baghjul	✓	●	N/A	✓
Sædedybde	N/A	✓	●	✓
Hjullåse	✓	✓	✓	●

BEMÆRK: Når De justerer en af egenskaberne i den venstre kolonne, følg det skyggede område og referer til ✓ procedure for at vedligeholde den rigtige stabilitet, sikkerhed og håndtering af rullestolen.

1. Lokaliser den sorte knap som er placeret på bagsiden af Ulti-Mate Luftrygløen.
2. Udfør en (1) af de følgende:
 - a. **FORØG TILBAGELÆNINGSVINKELN** - drej knappen MOD URET.
 - b. **FORMINDSK TILBAGELÆNINGSVINKELN** - Drej knappen MED URET.

NAKKESTØTTE ELLER HOVEDHVILER INSTALLATION

BEMÆRK: Når valgfri nakkestøtte eller hovedhviler bliver benyttet, fjern bærehåndtag.

1. Fjern betrokket.
2. Fjern skrue og bærehåndtag.
3. Referer til **Nakkestøtte eller Hovedhviler Instruktionsark**, for rigtig installation og justering.
4. Sæt betrokket på igen.

INSPEKTION OG RENGØRINGS INSTRUKTIONER

ADVARSEL

Fortsæt ikke med at benytte dette produkt, hvis problemer bliver opdaget. Korrekt vedligeholdelse kan udføres af eller arrangeret gennem Deres udstyrsleverandør.

Ugelig visuel inspektion af delene inkluderer maskinel, holdere, polstrings materiale, skumgummi, og plastik for deformation, korrosion, beskadigelse, slid eller kompression.

Ugelig undersøgelse af fastgørere for at verificere at alle mekaniske forbindelser er sikre.

Rengørings instruktioner

RYGLØENS SAMLING.

Ugelig rengøring med fugtig klud. Tør hele overfladen.

BETRÆK.

ADVARSEL

Betrokket er designet til at beskytte skumgummiet mod en brugers inkontinens og at give brandforhaling, sådan at rygløenet ikke blive benyttet uden dets betræk. Hvis betrækket er i stykker, skal det erstattes.

1. Kan maskinvaskes og tørres.
2. BENYT IKKE blegemiddel.

BEMÆRK: Vi anbefaler regelmæssig vask af betrækket.

SKUMGUMMI.

Hvis rygløensskumgummiet bliver snavset grundet inkontinens, skal skumgummiet udskiftes, fordi skumgummiet er absorberende og ikke kan vaskes.

BEGRÆNSET GARANTI

Denne garanti strækker sig kun til den oprindelige køber af vores produkter og har ikke nogen effekt på de lovmæssige rettigheder.

Invacare garanterer at skumgummipuden er fri for defekter for en periode på to(2) år fra købsdatoen. Pudebetrokket er garanteret for en periode på halvfems (90) dage fra købsdatoen. Med hensyn kun til den oprindelige køber/bruger, garanterer Invacare at dets metalfabrikeret maskinelkomponenter er fri for defekter i materiale og arbejdskraft i produktets levetid undtagen alt træ, skumgummiplastik eller polstrede komponenter. Hvis indenfor sådan en garantiperiode at produktet findes at være defekt til Invacare Service Repræsentants begrundede tilfredsstillelse, skal det repareres eller udskiftes, ved Invacare Service Repræsentants muligheder; Invacare Service Repræsentants fulde ansvar, og Deres eksklusive behandling i denne garanti værende begrænset til en sådan reparation eller erstatning.

For garantiservice, vær venlig at kontakte Invacare UK's Service Afdeling/Invacare Service Repræsentant i normal arbejdstid. Ved modtagelsen af meddelelsen om en påstået defekt i et produkt, vil Invacare Service Repræsentant udstede en serialiseret returnerings autorisation. Produktet skal derefter returneres til enten Invacares inventar eller servicecenter som specificeret af Invacare Service Repræsentant. Defekte komponentdel(e) skal returneres for garantiinspektion benyttende serienummeret som identifikation indenfor tredive (30) dage fra returnerings datoen. RETURNER IKKE produkterne til vores fabrik uden forudgående samtykke.

BEGRÆNSNINGER OG EKSKLUSIONER: DEN FOREGÅENDE GARANTI DÆKKER IKKE NORMALT SLID OG GÆLDER IKKE FOR PRODUKTER, SOM HAR VÆRET UDSAT FOR NEGLIGERING, URIGTIG OPERATION, VEDLIGEHOLDELSE ELLER OPBEVARING, KOMMERCIEL ELLER INSTITUTIONEL BRUG, PRODUKTERNE MODIFICERET UDEN INVACARES EKSPRES SKREVNE SAMTYKKE (INKLUDERENDE, MEN IKKE BEGRÆNSET TIL, MODIFIKATION GENNEM BRUGEN AF UAUTHORISEREDE DELE ELLER TILBEHØR) ELLER FOR PRODUKTER SOM ER BESKADIGET GRUNDET REPARATIONS FORETAGELSE AF ENHVER KOMPONENT UDEN SPECIFIK SAMTYKKE FRA INVACARE SERVICE REPRÆSENTANT.

Kokoonpano-, asennus- ja käyttöohjeet

HUOM! Tarkista kaikki osat, ettei niissä ole kuljetusvaurioita. Mikäli niissä on kuljetusvaurioita, älä käytä osia. Ota yhteyttä valmistajaan lisäohjeita varten.

YHTEENVETO TURVAOHJEISTA

VAROITUS

ÄLÄ käytä tätä laitetta, ellet ole ensin lukenut ja ymmärtänyt käyttöohjetta. Mikäli sinulla on vaikeuksia ymmärtää varoituksia tai käyttöohjeita, ota yhteyttä valmistajaan ennen kuin yrität käyttää tätä laitetta, jolloin saatat vahingoittaa itseäsi ja laitetta.

Selkänöjan istuinkulman, kuljetuspyörien, istuinsyvyyden ja jarrujen asennot ovat suoraan verrannollisia pyörätuolin vakauteen. Jos yhtäkään (1) näistä neljästä ominaisuudesta muutetaan, pyörätuolin tasapaino heikkenee. Ole erityisen varovainen, kun olet muuttanut istuimen asentoa.

Tarkista aina, että pyörätuoli on vakaa ennen kuin lasket selkänöjan alas. Kuljetuspyörien asentoa saattaa joutua muuttamaan taaksepäin riippuen siitä miten alas selkänöjaa lasketaan. Tarkista aina, että tuoli on vakaa, ennen kuin lasket selkänöjan alas ääriasentoon. Pyörätuolia on kokeiltava ennen kuin varsinainen käyttäjä istahtaa siihen.

Jotta pyörätuoli säilyisi vakaana, kun kuljetuspyöriä siirretään eteenpäin, selkänöjaa ei saa laskea alas niin paljon, että tuoli kaatuu kaatumisesteiden päälle.

Istuinsyvyyden muuttaminen saa aikaan sen, että pyörätuolin vakaus muuttuu. Jotta tuoli säilyy vakaana, muuta kuljetuspyörien asentoa pyörätuolin takaosaa kohti ennen kuin käytät tuolia.

Selkänöja on asetettava haluttuun kulmaan ennen kuin kuljetuspyörien asentoa muutetaan eteenpäin.

Tarkista, että pyörätuolin osat ovat jatkuvasti tiukasti kiinnitetyt.

TUOTEKuvaus

Ilmatyönyllä varustetun Ulti-Mate -selkätuen tarkoituksena on antaa käyttäjän vartalolle ja selälle hyvä asento ja tuki. Tuen avulla selkänöjan kaltevuutta voidaan säätää 90 asteesta 115 asteeseen sekä säätää tuki selälle sopivaksi ilman että tuolista täytyy tulla pois.

Selälle tukea antavien ilmalla täytettävien kennojen paikkaa voidaan muuttaa. Istuinsuojus on tehty vettä hylkivästä materiaalista jotta se suojaisi vaahtomuovia.

HUOM: Asentaessasi Ulti-mate-selkätukea selkänöjan stabilisaatiotanko pitää ehkä poistaa, jotta selkänöjan voi kallistaa kunnolla.

ULTI-MATE-SELKÄTUEN ASENNUS SELKÄNOJAN PUTKEN YLÄOSAAN

1. Lukitse pyörätuolin pyörät.
2. Ota selkänöjan pehmuste pois.
3. Kiristä putkia paikallaanpitävät ruuvit takaisin paikoilleen.
4. Katso kumpi on oikeanpuoleinen, kumpi vasemmanpuoleinen pidike ja korjaa pidike oikean kokoiseksi.

Huom! Pakkauksessa on sekä 22mm:n (7/8 tuuman) että 25 mm:n (1 tuuman) kokoisia pidikkeitä. Jotta 7/8 tuuman pidike sopii 19mm:n (3/4 tuuman) selkänöjan putkeen, poista pidikkeestä muovitiiviste, mikä on esitetty KUVASSA 1.

5. Laita oikeanpuoleinen pidike oikeanpuoleisen selkänöjaputken ympäri niin että pidike osoittaa ylöspäin ja ruuvien päät poispäin tuolista. Toista sama vasemmalla puolella.

Huom! Ennen kuin kiristät ruuvit mukaan liitetyllä kuusiokoloavaimella, tarkista, että molemmat pidikkeet ovat samalla tasolla riittävän korkealla selkänöjaputkissa ja kannattelevat selkänöjaa. Tarkista myös, ettei alalukkojen tiellä ole mitään. Saattaa olla, että selkänöjaa täytyy siirtää ylemmäksi, alemmaksi tai alalukkojen tieltä joutuu poistamaan esteitä. Pidikkeen paikkoja voi muuttaa, vaikka selkätuki olisi paikoillaan.

YLÄOSA

Pidikkeiden asennus

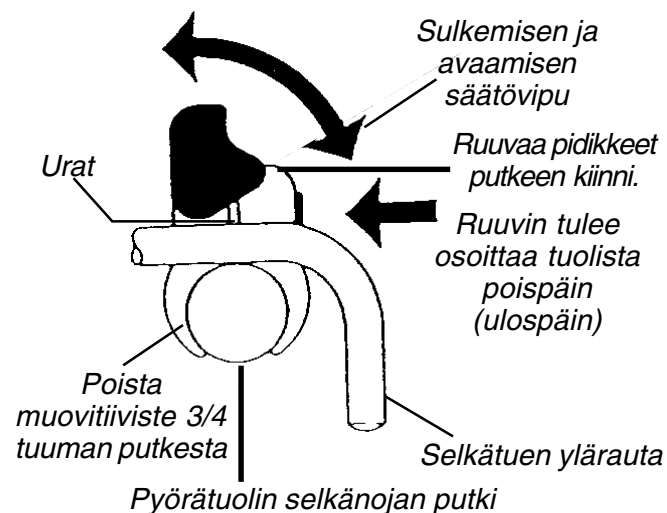

Ylhäältäpäin katsottuna - pidike asennettuna oikeanpuoleiseen selkänöjan putkeen.

**KUVA 1 - ULTIMATE -SELKÄTUEN ASENNUS
SELKÄNOJAN PUTKEN YLÄ- JA ALAOSAAN**

ULTI-MATE-SELKÄTUEN ASEN- NUS SELKÄNOJAN PUTKEN ALAOSAAN (KUVAT 1 JA 2)

1. Avaa pidikkeiden vivut niin että urat paljastuvat kokonaan (KUVA 1).
2. Kannattele Ulti-Mate selkätukea rungon edessä ja laita molemmat selkätuen yläraudat pidikkeiden uriin (KUVA 1).
3. Selkätuki lukitaan paikoilleen niin että pidikkeiden vivut laitetaan kiinni niin, että ne peittävät selkätuen jatkeessa olevan uran. Mikäli näin ei tapahdu, avaa ruuvit ja kohdista urat uudestaan, minkä jälkeen voit kiristää ruuvit uudestaan (KUVA 1).
4. Ulti-mate selkätuen alaosan kiinnittäminen selkänöjan putkiin, tapahtuu siten, että seisot pyörätuolin takana. Katso, missä vipujen mustat nupit ovat. Työnnä vipuja sisäänpäin, sen jälkeen vedä niitä ylöspäin kunnes kumpikin selkänöjan jatke vetäytyy sisään (KUVA 2).
5. Aseta tuki niin, että alaraudat ovat putken ympärillä (KUVA 2).
6. Lukitse alaraudat putkien ympärille painamalla mustista nupeista ensin alaspäin, sitten ulospäin (KUVA 2).

Huom! Mikäli alempien kiinnitysrautojen etäisyys selkänöjan putkista on liian suuri tai pieni, avaa istuinsuojan vetoketju ja paikanna säätölevyä lukitsevat ruuvit. Löysää ruuveja ja liu'uta jatkelevyä oikeaan tai vasempaan oikean paikan löytämiseksi. Kiristä ruuvit (KUVA 2).

7. Kun Ulti-Mate -selkätuki on tiukasti kiinnitetty selkänöjan putkiin, siirrä käyttäjä pyörätuoliin.

ALAOSA

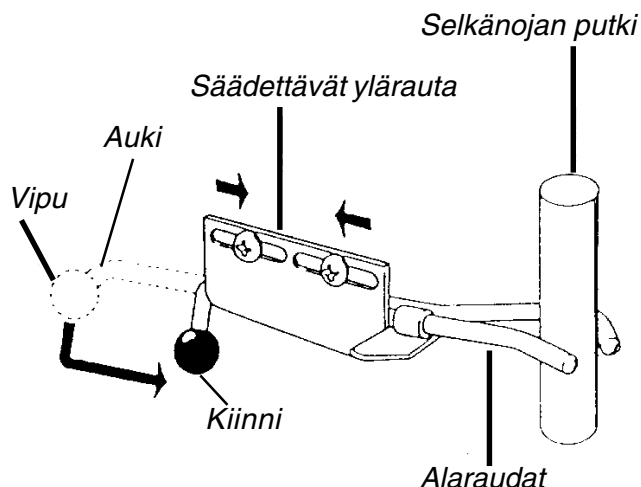

KUVA 2 - ULTI-MATE -SELKÄTUEN ASEN-
NUS
SELKÄNOJAN PUTKEN ALAOSAAN

ULTI-MATE -SELKÄTUEN KÄYTTÖ

Käyttäjän mukaan säädettävän selkätuen käyttö (KUVA 3)

1. Tarkista, että selkätuki on oikealla tasolla, jotta se antaisi käyttäjälleen toivotun tuen. Mikäli korkeutta täytyy säätää, avaa pidikkeet ja säädä taso uudelleen.
2. Jotta istuvuus olisi sivusuunnassa hyvä, selkätuen kummallakin sivulla on ilmapumppu. Kun puserrat pumpusta, niin sivutukien ilmatyynyty täyttyvät.

Huom! Mikäli selkätuessasi on erikseen ostettava lantiota tukeva ilmatyyny, puserra pumppua, joka sijaitsee tuen keskikohdassa. Älä täytä tyynyä liikaa.

3. Ilman poistamiseksi tyynystä paina pientä mustaa nappia, joka sijaitsee pumpun tyvessä.

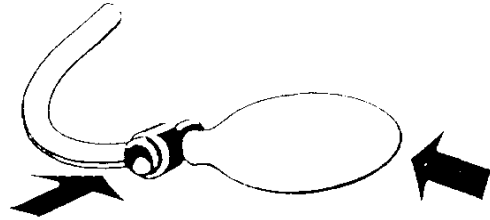

Paina nappia, kun haluat tyhjentää tyynyn *Puserra pumppua, kun haluat täyttää tyynyn*

KUVA 3 - KÄYTTÄJÄN MUKAAN SÄÄDETTÄVÄ SELKÄTUEN KÄYTTÖ

4. Halutessasi sivulla sijaitsevat pumpput pois näkyvistä voit piilottaa ne istuinsuojuksessa sijaitsevaan syvennykseen.

Huom! Laita lannetyynyn pumppu taskuun, joka sijaitsee selkätuen keskiosan yläosassa.

5. Ilmataskujen paikkaa voi säätää. Ne ovat kiinni sisäkuoressa tarrojen avulla ja niiden paikkaa voi muuttaa ylös, alas tai sivulle. Muutokset tapahtuvat seuraavalla tavalla:
 - a. Poista selkätuki pyörätuolista.
 - b. Avaa selkätuen vetoketju ja poista päällinen (Huom! Päällinen voidaan poistaa ilman että tuen osiin kosketaan.).
 - c. Nosta vaahtomuovia ja säädä toiveesi mukaan.
 - d. Laita istuinsuoja takaisin.

Selkänöjan säätö taaksepäin

VAROITUS

Selkänöjan istuinkulman, kuljetuspyörien, istuinsyvyyden ja jarrujen asennot ovat suoraan verrannollisia pyörätuolin vakauteen. Jos yhtäkään (1) näistä neljästä ominaisuudesta muutetaan, pyörätuolin tasapaino heikkenee. Ole erityisen varovainen, kun olet muuttanut istuimen asentoa.

Tarkista aina, että pyörätuoli on vakaa ennen kuin lasket selkänöjan alas. Kuljetuspyörien asentoa saattaa joutua muuttamaan taaksepäin riippuen siitä miten alas selkänöjaa lasketaan. Tarkista aina, että tuoli on vakaa, ennen kuin lasket selkänöjan alas ääriasentoon. Pyörätuolia on kokeiltava ennen kuin varsinainen käyttäjä istahtaa siihen.

Jotta pyörätuoli säilyisi vakaana, kun takapyöriä siirretään eteenpäin, selkänöjaa ei saa laskea alas niin paljon että tuoli kaatuu kaatumisesteiden päälle.

Selkänöja on asetettava haluttuun kulmaan ennen kuin kuljetuspyörien asentoa muutetaan eteenpäin.

	Istuinkulma	Kuljetuspyörät	Istuinsyvyys	Jarrut
Istuinkulma	●	✓	E/K	✓
Kuljetuspyörät	✓	●	E/K	✓
Istuinsyvyys	E/K	✓	●	✓
Jarrut	✓	✓	✓	●

Huom! Kun säädät vasemmassa sarakkeessa mainittuja ominaisuuksia, seuraa varjostettua aluetta ja säädä kohtia, joissa on ruksi, jotta pyörätuolin tasapaino, turvallisuus ja käsiteltävyys säilyisivät.

1. Etsi musta nappi, joka joka sijaitsee selkätuen takaosassa.
2. Toimi seuraavasti:
 - a. **Selkätuen laskemiseksi** - paina nappia vastapäivään.
 - b. **Selkätuen nostamiseksi** - paina nappia myötäpäivään.

PÄÄTUEN TAI NISKATUEN ASENNUS

Huom! Kun käytät niska- tai päätukea, poista kantokahva.

1. Poista päällinen.
2. Poista ruuvi ja kantokahva.
3. Katso niskatuen ja päätuen käyttöohjeista niiden oikea asennus ja säätö.
4. Laita päällinen takaisin.

TARKISTUS JA PUHDISTUSOHJEET

VAROITUS

ÄLÄ jatka tämän tuotteen käyttämistä, mikäli huomaat vikoja. Valmistaja tai valmistajan valtuuttama huoltoliike voivat korjata näitä vikoja.

Tarkista kerran viikossa, etteivät metalliosat, koukut, pehmustemateriaalit, vaahtomuovit tai muut muoviosat ole vääntyneet, ruostuneet, rikkoutuneet, kuluneet ja/tai painuneet.

Tarkista kerran viikossa, että kiinnikkeet ja mekaaniset liitokset ovat tiukasti kiinnitetyt.

Puhdistusohjeet

SELKÄTUKI.

Puhdista selkätuki kerran viikossa nihkeällä liinalla. Pyyhi pinta kokonaan.

ISTUINSUOJUS.

VAROITUS

Istuinsuojuksen tehtävänä on suojata vaahtomuovia esim. silloin kun käyttäjä sairastaa inkontinenssia, sen lisäksi se viivästyttää tulipalon leviämistä. Sen vuoksi tyyntyä ei tule käyttää ilman istuinsuojusta. Mikäli suojus rikkoutuu, tulee se korvata uudella.

1. Voidaan pestä pesukoneessa ja kuivata koneellisesti.
2. Älä käytä valkaisuainetta.

Huom! Suosittelemme istuinsuojuksen säännöllistä pesua.

VAAHTOMUOVI.

Mikäli istuimen vaahtomuovi likaantuu esim. inkontinenssin johdosta, se tulee korvata uudella, sillä vaahtomuovi imee itseensä likaa, eikä sitä voi pestä.

TAKUU

Takuu koskee vain tuotteitamme alkuperäistä ostajaa, eikä vaikuta ostajan lakisääteisiin oikeuksiin.

Asianomainen Invacare-valtuutettu takaa, että vaahtomuovityynyllä on kahden (2) vuoden takuu ostopäivästä lukien. Tyynyn päällisellä on (3) kolmen kuukauden takuu ostopäivästä lukien. Tämä koskee vain alkuperäistä ostajaa/käyttäjää. Asianomainen Invacare-valtuutettu takaa sen, että tuen metalliosat kestävät materiaalin ja tekotavan osalta alkuperäisen ostajan eliniän muovi-, vaahtomuovi-, ja pehmusteosia lukuunottamatta. Em. takuuajkojen puitteissa viallinen tavara on palautettava Invacaren Ison-Britannian osastolle/ Invacare-valtuutetulle, jolloin Invacaren Ison-Britannian osaston/Invacare-valtuutetun päätettävissä on arvioida, onko tuote siinä määrin viallinen, että se olisi syytä korjata tai korvata uudella. Takuu kattaa vain tuotteen korjauksen tai uudella korvaamisen.

Takuuhuollon osalta ota yhteyttä virka-aikana Invacaren Ison-Britannian osastoon/ valtuutettuun Invacare-myyjään. Saatuaan tiedon tuotteen viallisuudesta Ison-Britannian Invacare/ valtuutettu Invacare-myyjä antaa sarjanumeroihin perustuvan palautuslupan. Tuote voidaan tällöin palauttaa joko tehtaalte tai huoltoliikkeeseen, jonka sanelee Ison-Britannian Invacare taivaltuutettu Invacare-myyjä. Viallinen komponentti/ vialliset komponentit on toimitettava tuotetarkastukseen ja niistä on ilmettävä sarjanumerot tunnistusta varten kolmenkymmenen (30) päivän kuluessa siitä kun palautuslupa on annettu. ÄLÄ palauta tuotetta meille sopimatta asiasta etukäteen.

RAJOITUKSET: Em. takuu ei koske normaalikäytöstä syntynyttä kulumaa, eikä koske huolimattomasti käsiteltyä tuotetta, onnettomuustapauksia, väärää käyttöä, huoltoa ja varastointia, kaupallista tai laitostyttöä, tuotteita, joita on muutettu ilman Invacare'n kirjallista suostumusta (mukaan lukien, muttei yksinomaan käyttämällä hyväksymättömiä osia tai lisälaitteita) ja tuotteita, joita on vaurioitettu, kun niitä on yritetty korjata ilman Ison-Britannian Invacare'n/ valtuutetun Invacare-myyjän antamaa poikkeuslupaa.

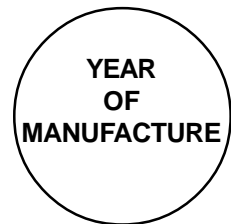

POIRIER GROUPE INVACARE ● Les Roches ● 37230 Fondettes France ●

Phone: (33) 2 47 62 64 66, Fax: (33) 2 47 42 12 24

INVACARE CANADA ● 5970 Chedworth Way ● Mississauga, Ontario Canada L5R 3T9 ●

Phone: (905) 890-8300, 1-800-668-5324, Fax (905)-890-5244